

Aton CL113 Duo

Bedienungsanleitung



Aton CL113 – Ihr hochwertiger Begleiter

Glückwunsch – Sie halten einen Telefonapparat der neuesten Generation in den Händen. Ihr Aton CL113 kann mehr als nur telefonieren:

Telefonbuch für 150 Einträge

Speichern Sie Rufnummern und Namen im Telefonbuch (→ S. 30). Kennzeichnen Sie wichtige Einträge als VIP (Very Important Person). Sie erkennen VIP-Anrufe am Klingelton und an der Hintergrundfarbe (→ S. 31).

Wenn es nicht immer (nur) klingeln soll

Nutzen Sie die Zeitsteuerung für Anrufe (→ S. 41) oder schalten Sie Anrufe mit unterdrückter Nummernanzeige einfach auf leise (→ S. 41).

Weitere praktische Hinweise

Übertragen Sie das Telefonbuch eines vorhandenen Mobilteils (→ S. 31), nutzen Sie die Kurzwahl (→ S. 31) und stellen Sie Hintergrundfarbe und Kontrast des Displays entsprechend Ihren Wünschen ein (→ S. 40).

Weitere Informationen zu Ihrem Telefon erhalten Sie im Internet unter www.swisscom.com.

Viel Spaß mit Ihrem neuen Telefon!

Umweltvorteile des Aton CL113

Das Aton CL113 verfügt über einen tiefen Energieverbrauch und reduziert die Strahlung.

Reduzierter Stromverbrauch

Durch die Verwendung eines stromsparenden Steckernetzteils verbraucht Ihr Telefon 60% weniger Strom wie Standard-Geräte. Der Stromverbrauch im Standby ist ca. 1.3 Watt.

Minimale Strahlung

Das Aton CL113 mit dem voreingestellten **Ecomode plus** schaltet im Ruhezustand die Strahlung vollständig aus. Während eines Gesprächs, reduziert das Mobilteil die Sendeleistung in Abhängigkeit von der Entfernung zur Basis.

Darüber hinaus haben Sie die Möglichkeit, die Funkleistung Ihres Aton CL113 während eines Gesprächs noch weiter zu verringern indem Sie die Reichweite reduzieren.

Detaillierte Informationen → S. 36.

Übersicht

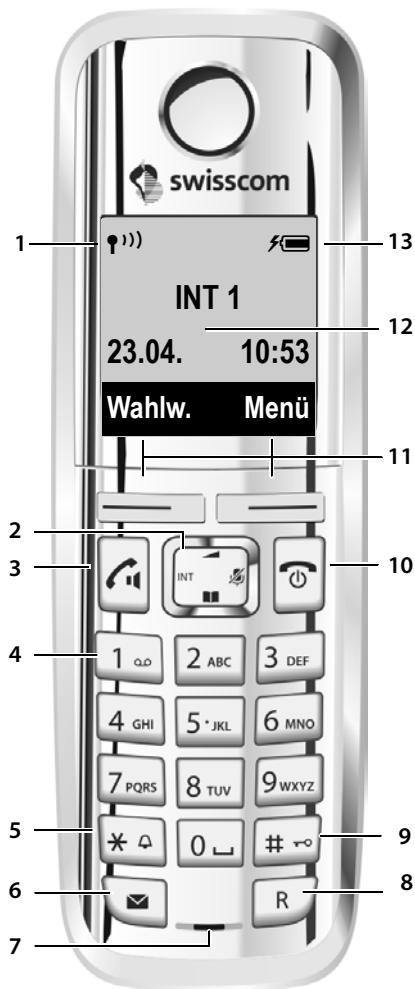

- 1 **Empfangsstärke** (→ S. 17)
Symbol ändert sich, wenn Eco-Modus+ aktiviert ist (→ S. 36)
- 2 **Steuer-Taste** (→ S. 19)
Mikrofon stumm schalten (→ S. 28)
- 3 **Abheben-/Freisprech-Taste**
blinkt: ankommender Ruf;
leuchtet: Freisprechen eingeschaltet;
Gespräch annehmen; Wahlwiederholungsliste öffnen (kurz drücken);
Wählen einleiten (lang drücken);
während des Gespräches: Umschalten zwischen Hörer- und Freisprechbetrieb (→ S. 28)
- 4 **Taste 1**
Netz-Anrufbeantworter anwählen (lang drücken)
- 5 **Stern-Taste**
Klingeltöne ein/aus (lang drücken);
bei bestehender Verbindung: Umschalten Impulswahl/Tonwahl (kurz drücken)
- 6 **Nachrichten-Taste** (→ S. 33)
Zugriff auf die Anrufer- und Nachrichtenlisten;
blinkt: neue Nachricht oder neuer Anruf
- 7 **Mikrofon**
- 8 **R-Taste**
- Rückfrage (Flash)
- Wahlpause eingeben (lang drücken)
- 9 **Raute-Taste**
Tastensperre ein/aus (im Ruhezustand lang drücken);
Wechsel zwischen Groß-, Klein- und Ziffernschreibung
- 10 **Auflegen-, Ein-/Aus-Taste**
Gespräch beenden; Funktion abrechnen; eine Menü-Ebene zurück (kurz drücken); zurück in Ruhezustand (lang drücken); Mobilteil ein-/ausschalten (im Ruhezustand lang drücken)
- 11 **Display-Tasten** (→ S. 4)
- 12 **Display im Ruhezustand**
- 13 **Ladezustand der Akkus** (→ S. 17)

Hinweis

Um die **Display-Sprache zu ändern**, gehen Sie vor, wie auf S. 14 und S. 40 beschrieben.

Basis



Anmelde-/Paging-Taste

- **Kurz** drücken: Mobilteile suchen („Paging“) → S. 38.
- **Lang** drücken: Mobilteile und DECT-Geräte anmelden → S. 37.

Display-Symbole

Folgende Symbole werden abhängig von den Einstellungen und vom Betriebszustand Ihres Telefons angezeigt:

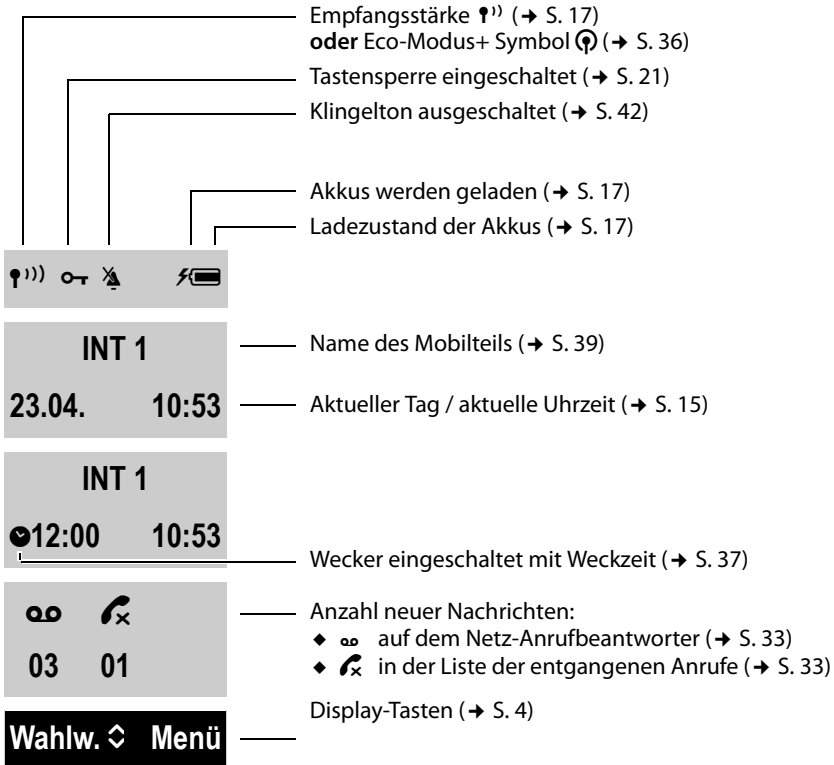

Display während eines externen Anrufes:

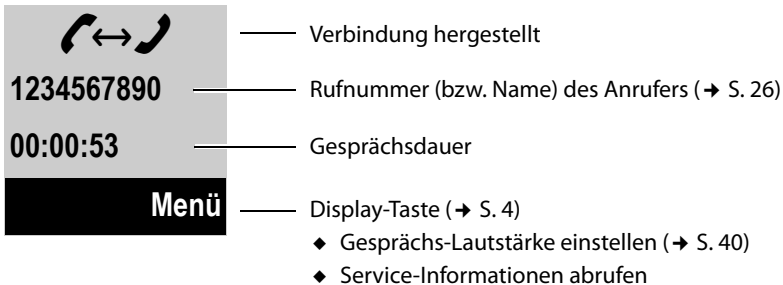

Display-Tasten

Weitere Display-Symbole:

Verbindungsaufbau



externer Anruf (→ S. 26)



Verbindung hergestellt



interner Anruf (→ S. 38)



Verbindungsaufbau nicht möglich oder Verbindung abgebrochen



Weckruf (→ S. 37)



Information



Abfrage

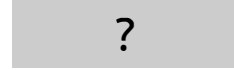

Bitte warten ...



Aktion ausgeführt



Aktion fehlgeschlagen



Display-Tasten

Die Funktionen der Display-Tasten wechseln je nach Bediensituation. Beispiel:

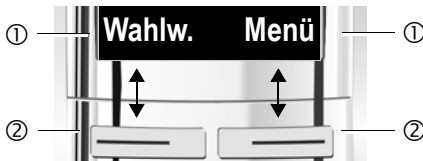

- ① Aktuelle Funktion der Display-Tasten
- ② Display-Tasten

Wichtige Display-Tasten sind:

Wahlw.	Wahlwiederholungsliste öffnen.
Menü	Ein situationsabhängiges Menü öffnen.
OK	Auswahl bestätigen.
Lösch.	Lösch-Taste: zeichenweise von rechts nach links löschen.
Zurück	Eine Menü-Ebene zurückspringen bzw. Vorgang abbrechen.

Hauptmenü-Symbole

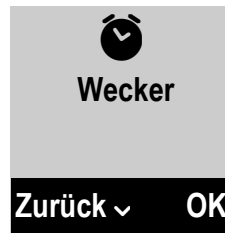

- Wecker
- Anrufbeantworter
- Einstellungen

Informationen zur Menü-Führung → S. 20
Menü-Übersicht → S. 24

Inhaltsverzeichnis

Aton CL113 – Ihr hochwertiger Begleiter	1
Umweltvorteile des Aton CL113	1
Übersicht	2
Display-Symbole	3
Display-Tasten	4
Hauptmenü-Symbole	4
Sicherheitshinweise	7
Erste Schritte	9
Verpackungsinhalt überprüfen	9
Basis und Ladeschale aufstellen (falls im Lieferumfang enthalten)	10
Basis anschließen	10
Ladeschale anschließen (falls im Lieferumfang enthalten)	11
Mobilteil in Betrieb nehmen	12
Display-Sprache ändern	14
Datum und Uhrzeit einstellen	15
Was möchten Sie als nächstes tun?	18
Telefon bedienen	19
Steuer-Taste	19
Tasten des Tastenfeldes	19
Korrektur von Falscheingaben	19
Menü-Führung	20
Mobilteil aus-/einschalten	21
Tastensperre ein-/ausschalten	21
Darstellung der Bedienschritte in der Bedienungsanleitung	22
Menü-Übersicht	24
Telefonieren	26
Extern anrufen	26
Gespräch beenden	26
Anruf annehmen	26
Rufnummernübermittlung	26
Hinweise zur Rufnummernanzeige (CLIP)	27
Freisprechen	28
Stumm schalten	28
Automatische Netzanbietervorwahl (Preselection)	29
Telefonbuch und Listen nutzen	30
Telefonbuch	30
Wahlwiederholungsliste	32
Funktion der Nachrichten-Taste	33
Anrufliste	34

Netz-Anrufbeantworter nutzen	35
Schnellwahl für Netz-Anrufbeantworter nutzen	35
Meldung des Netz-Anrufbeantworters ansehen	35
ECO DECT	36
Mobilteil als Wecker verwenden	37
Mehrere Mobilteile nutzen	37
Mobilteile anmelden	37
Mobilteile abmelden	38
Mobilteil suchen („Paging“)	38
Intern anrufen	38
Zu externem Gespräch zuschalten (Konferenz)	39
Namen eines Mobilteils ändern	39
Mobilteil einstellen	40
Display-Sprache ändern	40
Display/Screensaver einstellen	40
Automatische Rufannahme ein-/ausschalten	40
Freisprech-/Hörerlautstärke ändern	40
Klingeltöne ändern	41
Mobilteil in den Lieferzustand zurücksetzen	42
Basis einstellen	43
Wartemelodie ein-/ausschalten	43
Repeater-Unterstützung	43
Vor unberechtigtem Zugriff schützen	43
Basis in Lieferzustand zurücksetzen	44
Basis an Telefonanlage anschließen	45
Wahlverfahren und Flash-Zeit	45
Pausenzeiten einstellen	45
Zeitweise auf Tonwahl (MFV) umschalten	45
Garantie/Wartung/Reparatur/Zulassung	46
Garantie	46
Reparatur/Wartung	46
Störung und Selbsthilfe bei der Fehlersuche	47
Zulassung	48
Anhang	48
Pflege	48
Kontakt mit Flüssigkeit	48
Technische Daten	48
Text schreiben und bearbeiten	50
Zubehör	51
Wandmontage der Basis	54
Wandmontage der Ladeschale	54
Stichwortverzeichnis	55

Sicherheitshinweise

Achtung

Lesen Sie vor Gebrauch die Sicherheitshinweise und die Bedienungsanleitung.
 Klären Sie Ihre Kinder über deren Inhalt und über die Gefahren bei der Benutzung des Telefons auf.



Verwenden Sie nur das mitgelieferte Steckernetzgerät, wie auf der Unterseite der Basis angegeben.



Legen Sie nur **aufladbare Akkus** ein, die der **Spezifikation auf S. 48** entsprechen, da sonst erhebliche Gesundheits- und Personenschäden nicht auszuschließen sind.



Medizinische Geräte können in ihrer Funktion beeinflusst werden. Beachten Sie die technischen Bedingungen des jeweiligen Umfeldes, z.B. Arztpraxis.
 Falls Sie medizinische Geräte (z. B. einen Herzschrittmacher) verwenden, informieren Sie sich bitte beim Hersteller des Gerätes. Dort kann man Ihnen Auskunft geben, inwieweit die entsprechenden Geräte immun gegen externe hochfrequente Energien sind. Die technischen Daten dieses Produkts finden Sie im Kapitel "Anhang".



Halten Sie das Mobilteil nicht mit der Geräterückseite an das Ohr, wenn es klingelt bzw. wenn Sie die Freisprechfunktion eingeschaltet haben. Sie können sich sonst schwerwiegende, dauerhafte Gehörschäden zuziehen.

Ihr Gerät verträgt sich mit den meisten am Markt befindlichen digitalen Hörgeräten. Eine einwandfreie Funktion mit jedem Hörgerät kann jedoch nicht garantiert werden.

Das Mobilteil kann in analogen Hörgeräten Störgeräusche verursachen. Kontaktieren Sie bei Problemen den Hörgeräteakustiker.



Stellen Sie Basis und Ladeschale nicht in Bädern oder Duschräumen auf. Basis und Ladeschale sind nicht spritzwassergeschützt (→ S. 48).



Nutzen Sie das Telefon nicht in explosionsgefährdeten Umgebungen, z.B. Lackierereien.



Geben Sie Ihr Gerät nur mit der Bedienungsanleitung an Dritte weiter.



Bitte nehmen Sie defekte Basen außer Betrieb oder lassen diese vom Service reparieren, da diese ggf. andere Funkdienste stören könnten.



Hinweis zur Entsorgung

Akkus gehören nicht in den Hausmüll. Beachten Sie hierzu die örtlichen Abfallbeseitigungsbestimmungen, die Sie bei Ihrer Kommune oder bei Ihrem Fachhändler, bei dem Sie das Produkt erworben haben, erfragen können.

Dieses Produkt darf am Ende seiner Lebensdauer nicht über den normalen Haushaltsabfall entsorgt werden, sondern muss einer Verkaufsstelle oder an einem Sammelpunkt für das Recycling von elektrischen und elektronischen Geräten abgegeben werden gemäss Verordnung über die Rückgabe, Rücknahme und Entsorgung elektrischer und elektronischer Geräte (VREG).

Die Werkstoffe sind gemäss ihrer Kennzeichnung wiederverwertbar. Mit der Wiederverwendung, der stofflichen Verwertung oder anderen Formen der Verwertung von Altgeräten leisten Sie einen wichtigen Beitrag zum Schutze der Umwelt.

Hinweise

- ◆ Nicht alle in dieser Bedienungsanleitung beschriebenen Funktionen sind in allen Ländern verfügbar.
- ◆ Das Gerät lässt sich während eines Stromausfalls nicht betreiben. Es kann auch **kein Notruf** abgesetzt werden.

Erste Schritte

Verpackungsinhalt überprüfen



- 1 eine Basis Aton CL113,
- 2 ein Steckernetzgerät für die Basis,
- 3 ein Mobilteil,
- 4 zwei Akkus,
- 5 ein Akkudeckel,
- 6 ein Telefonkabel,
- 7 eine Bedienungsanleitung.

Haben Sie eine **Variante mit mehreren Mobilteilen** gekauft, dann liegen für jedes zusätzliche Mobilteil zwei Akkus, ein Akkudeckel, und eine Ladeschale **8** mit Steckernetzteil **9** in der Verpackung.

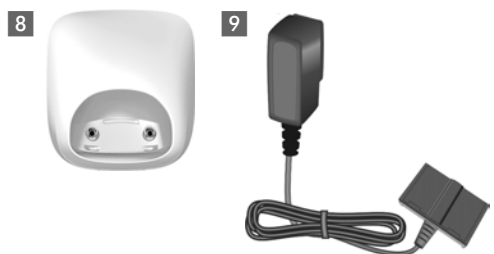

Basis und Ladeschale aufstellen (falls im Lieferumfang enthalten)

Basis und Ladeschale sind für den Betrieb in geschlossenen, trockenen Räumen mit einem Temperaturbereich von +5 °C bis +45 °C ausgelegt.

- ▶ Stellen Sie die Basis an einer zentralen Stelle der Wohnung oder des Hauses auf einer ebenen, rutschfesten Unterlage auf oder montieren Sie die Basis oder Ladeschale an die Wand → S. 54.

Hinweis

Achten Sie auf die Reichweite der Basis.

Diese beträgt im freien Gelände bis zu 250 m, in Gebäuden bis zu 40 m.

Die Reichweite verringert sich bei eingeschaltetem Eco-Modus (→ S. 36).

Normalerweise hinterlassen die Gerätefüße keine Spuren an der Aufstellfläche. Angesichts der Vielfalt der bei Möbeln verwendeten Lacke und Polituren kann es jedoch nicht ausgeschlossen werden, dass beim Kontakt Spuren auf der Abstellfläche verursacht werden.

Bitte beachten Sie:

- ◆ Setzen Sie das Telefon nie den Einflüssen von Wärmequellen, von direkter Sonneneinstrahlung und von anderen elektrischen Geräten aus.
- ◆ Schützen Sie Ihr Gerät vor Nässe, Staub, aggressiven Flüssigkeiten und Dämpfen.

Basis anschließen

- ▶ **Zuerst** den Telefonstecker **1** anschließen und die Kabel in die Kabelkanäle legen.
- ▶ **Danach** das Steckernetzgerät **2** anschließen.

Bitte beachten Sie:

- ◆ Das Steckernetzgerät muss **immer eingesteckt** sein, weil das Telefon ohne Netzanschluss nicht funktioniert.
- ◆ Verwenden Sie nur das **mitgelieferte** Steckernetzgerät und Telefonkabel. Die Steckerbelegung von Telefonkabeln kann unterschiedlich sein (Steckerbelegung → S. 49).

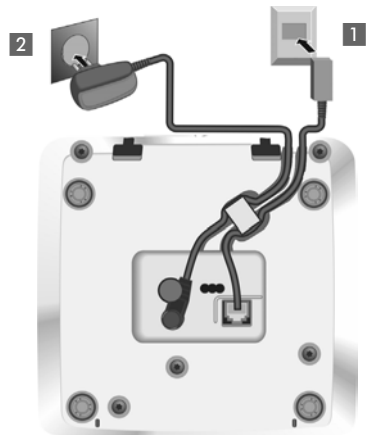

Ladeschale anschließen (falls im Lieferumfang enthalten)

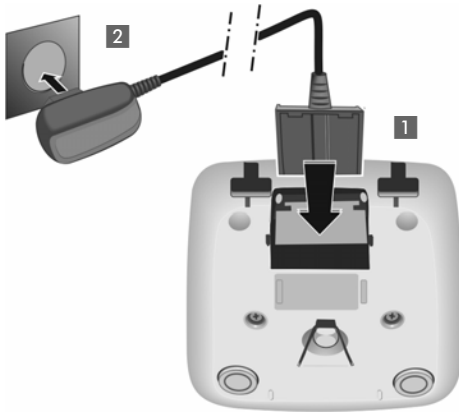

- ▶ Flachstecker des Steckernetzteiltes anschließen **1**.
- ▶ Steckernetzteil in die Steckdose stecken **2**.

Wenn Sie den Stecker von der Ladeschale wieder abziehen müssen, drücken Sie den Entriegelungsknopf **3** und ziehen Sie den Stecker **4** ab.

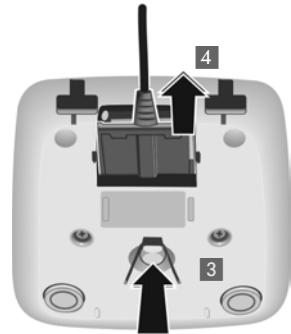

Mobilteil in Betrieb nehmen

Das Display ist durch eine Folie geschützt.
Bitte Schutzfolie abziehen!

Akku einlegen und Akkudeckel schließen

Achtung

Nur die empfohlenen aufladbaren Akkus (→ S. 48) verwenden, da sonst erhebliche Gesundheits- und Sachschäden nicht auszuschließen sind. Es könnte z. B. der Mantel der Akkus zerstört werden oder die Akkus könnten explodieren. Außerdem könnten Funktionsstörungen oder Beschädigungen des Gerätes auftreten.

- ▶ Akkus richtig gepolt einsetzen.
Die Polung ist im Akkufach gekennzeichnet.

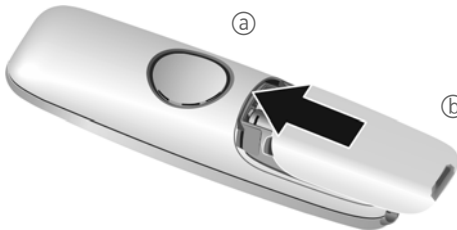

- ▶ Akkudeckel zuerst oben einsetzen (a).
- ▶ Danach Deckel zudrücken (b), bis er einrastet.

Falls Sie den Akkudeckel wieder öffnen müssen, um z. B. die Akkus zu wechseln, greifen Sie in die Mulde am Gehäuse und ziehen den Akkudeckel nach oben.



Erstes Laden und Entladen der Akkus

Eine korrekte Anzeige des Ladezustands ist nur möglich, wenn die Akkus zunächst vollständig geladen **und** dann entladen werden.

- ▶ Stellen Sie das Mobilteil für **6 Stunden** in die Basis.

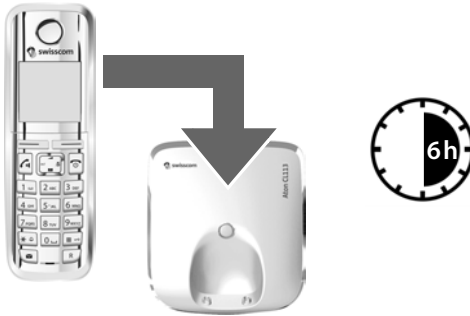

Hinweis

Das Mobilteil darf nur in die dazugehörige Basis Aton CL113 bzw. in die Ladeschale gestellt werden.

- ▶ Nehmen Sie das Mobilteil anschließend aus der Basis und stellen Sie es erst dann wieder hinein, wenn die Akkus **vollständig entladen** sind.

Hinweise

- ◆ Das Mobilteil ist werksseitig bereits an der Basis angemeldet. Haben Sie eine **Variante mit mehreren Mobilteilen** gekauft, dann sind alle Mobilteile bereits an der Basis angemeldet. Sie müssen also keine Anmeldung mehr durchführen.
Falls dennoch ein Mobilteil nicht an der Basis angemeldet sein sollte (Anzeige **Bitte Mobilteil anmelden** oder **Mobilteil in Basis legen** blinkt), melden Sie das Mobilteil bitte manuell an → S. 37.
- ◆ Nach dem ersten Laden **und** Entladen können Sie Ihr Mobilteil nach jedem Gespräch in die Ladeschale zurückstellen.
- ◆ Wiederholen Sie den Lade- und Entlade-Vorgang immer, wenn Sie die Akkus aus dem Mobilteil entfernen und wieder einlegen.
- ◆ Die Akkus können sich während des Aufladens erwärmen. Das ist ungefährlich.
- ◆ Die Ladekapazität der Akkus reduziert sich technisch bedingt nach einiger Zeit.

Treten beim Gebrauch Ihres Telefons Fragen auf, lesen Sie die Tipps zur Fehlerbehebung (→ S. 47) oder wenden Sie sich an unseren Kundenservice (→ S. 46).

Display-Sprache ändern

Ändern Sie die Display-Sprache, falls eine für Sie unverständliche Sprache eingestellt ist.

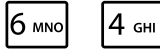

- ▶ Drücken Sie auf den rechten Rand der Steuer-Taste.
- ▶ Drücken Sie die Tasten **6 MNO** und **4 GHI** **langsam** nacheinander.

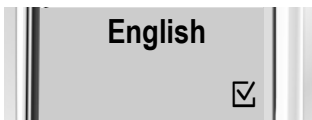

Das Display zur Spracheinstellung erscheint. Die eingestellte Sprache (z. B. English) ist ausgewählt

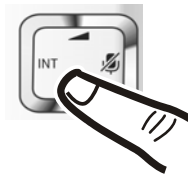

- ▶ Drücken Sie auf den unteren Rand der Steuer-Taste  ...



... bis im Display die gewünschte Sprache angezeigt wird, z. B. Französisch.

- ▶ Drücken Sie auf die Display-Taste unter der Anzeige **OK**, um die Sprache auszuwählen.



Die Auswahl wird mit  angezeigt.

- ▶ Drücken Sie **lang** auf die Auflegen-Taste , um in den Ruhezustand zurückzukehren.

Datum und Uhrzeit einstellen

Stellen Sie Datum und Uhrzeit ein, damit eingehenden Anrufen Datum und Uhrzeit korrekt zugeordnet werden und um den Wecker zu nutzen.

Hinweis

Abhängig von Ihrem Netzbetreiber werden Datum und Uhrzeit möglicherweise automatisch eingestellt.

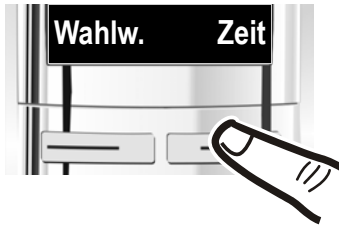

- ▶ Drücken Sie auf die Display-Taste unter der Anzeige **Zeit**, um das Eingabefeld zu öffnen.

(Haben Sie Datum und Uhrzeit bereits eingegeben, öffnen Sie das Eingabefeld über das Menü → S. 24.)

Im Display wird das Untermenü **Datum/ Uhrzeit** angezeigt.

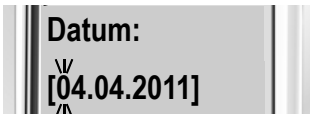

- ▶ Die aktive Eingabeposition blinkt. Geben Sie Tag, Monat und Jahr 8-stellig über die Tastatur ein, z. B. für den 4. April 2011.

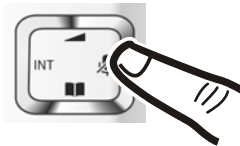

Wollen Sie die Eingabeposition ändern, um z. B. eine Eingabe zu korrigieren, drücken Sie auf den **rechten** oder **linken** Rand der Steuer-Taste.



- ▶ Drücken Sie auf die Display-Taste unter der Anzeige **OK**, um die Eingaben zu speichern.



- ▶ Geben Sie Stunden und Minuten 4-stellig über die Tastatur ein, z. B. für 7.15 Uhr. Ändern Sie ggf. mit der Steuer-Taste die Eingabeposition.
- ▶ Bestätigen Sie mit **OK**.



Im Display wird **Gespeichert** angezeigt. Sie hören einen Bestätigungston und kehren automatisch in den Ruhezustand, bzw. bei Einstellung über das Menü in das Menü „Einstellungen“, zurück.

Hinweis

Falls Ihrem Telefon Datum und Uhrzeit während einer Rufnummernanzeige mit-
gesendet werden (z. B. durch Ihren Netzbetreiber, durch einen Router oder Tele-
fonanlagen), können Sie festlegen, ob diese Daten übernommen werden sollen:

- ▶ Drücken Sie die Tastenfolge:



Sie sehen folgende Anzeige, die aktuelle Einstellung blinkt:



- ▶ Drücken Sie eine der folgenden Tasten um festzulegen, wann die Daten
übernommen werden sollen:



nie

oder 

einmalig, falls in Ihrem Telefon Datum/Uhrzeit nicht eingestellt
sind

oder 

immer

Sie sehen Ihre Auswahl (z. B. die **2** für immer):

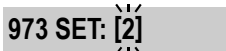

- ▶ Drücken Sie die Display-Taste **OK**.

Display im Ruhezustand

Wenn das Telefon angemeldet und die Zeit eingestellt ist, hat das Display folgendes Aussehen (Beispiel).

Display-Anzeigen

- ◆ Funkkontakt zwischen Basis und Mobilteil:
 - gut bis gering: 📶 📶 📶 📶
 - kein Empfang: 📶
- ◆ Ladezustand der Akkus:
 - 🔋 über 66 % geladen
 - 🔋 zwischen 34 % und 66 % geladen
 - 🔋 zwischen 11 % und 33 % geladen
 - 🔋 unter 11 % geladen
 - 🔋 blinkt: Akku fast leer (unter 10 Minuten Gesprächszeit)
 - 🔌 🔌 🔌 🔌 leuchtet: Akkus werden geladen
- ◆ INT 1
 - Interner Name des Mobilteils (→ S. 39)









Ist der **Eco-Modus+** (→ S. 36) aktiviert, wird oben links das Symbol 📶 angezeigt.

Ihr Telefon ist jetzt einsatzbereit!

Was möchten Sie als nächstes tun?

Nachdem Sie Ihr Gerät erfolgreich in Betrieb genommen haben, können Sie sofort telefonieren – oder, Sie passen es Ihren individuellen Bedürfnissen an. Benutzen Sie folgenden Wegweiser, um die wichtigsten Funktionen schnell zu finden.

Informationen zu finden Sie hier.
Telefon bedienen	 S. 19
Klingeltöne einstellen	 S. 41
Vorhandene Mobilteile an Basis anmelden	 S. 37
Telefonbucheinträge vorhandener Mobilteile an neue(s) übertragen	 S. 31
Eco-Modus / Eco-Modus+ einstellen	 S. 36
Telefon an einer Telefonanlage betreiben	 S. 45
Hörerlautstärke einstellen	 S. 40

Telefon bedienen





Steuer-Taste

Im Folgenden ist die Seite der Steuer-Taste schwarz markiert (oben, unten, rechts, links), die Sie in der jeweiligen Bediensituation drücken müssen, z. B.  für „auf den rechten Rand der Steuer-Taste drücken“.





Die Steuer-Taste hat verschiedene Funktionen:





Im Ruhezustand des Mobilteils

-  Hauptmenü öffnen.
-  Telefonbuch öffnen.
-  Liste der Mobilteile öffnen.
-  Menü zum Einstellen der Gesprächslautstärke (→ S. 40) des Mobilteils aufrufen.





Im Menü und in Listen

-  /  Zeilenweise nach oben/unten blättern.





In Eingabefeldern

Mit der Steuer-Taste bewegen Sie die Schreibmarke nach oben , unten , rechts  oder links .

Während eines externen Gesprächs

-  Mikrofon stumm schalten.
-  Telefonbuch öffnen.
-  Interne Rückfrage einleiten.
-  Sprachlautstärke für Hörer- bzw. Freisprechmodus ändern.

Tasten des Tastenfeldes

-  /  /  usw.
Abgebildete Taste am Mobilteil drücken.
-  Ziffern oder Buchstaben eingeben.

Korrektur von Falscheingaben

Falsche Zeichen in Eingabefeldern korrigieren Sie, indem Sie mit der Steuer-Taste zu der Fehleingabe navigieren. Sie können dann:

- ◆ mit der Display-Taste **Lösch** das Zeichen links von der Schreibmarke löschen,
- ◆ Zeichen an der Schreibmarke einfügen,
- ◆ das markierte (blinkende) Zeichen, z. B. bei der Eingabe von Uhrzeit und Datum, überschreiben.

Menü-Führung

Die Funktionen Ihres Telefons werden Ihnen über ein Menü angeboten, das aus mehreren Ebenen besteht (Menü-Übersicht → S. 24).



Hauptmenü (erste Menü-Ebene)

- ▶ Drücken Sie die Display-Taste **Menü** oder die Steuer-Taste rechts  im Ruhezustand des Mobilteils, um das Hauptmenü zu öffnen.

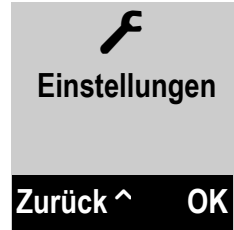
Die Funktionen im Hauptmenü werden als Liste mit Namen und Symbol angezeigt (Beispiel rechts).



Eine Funktion auswählen

- ▶ Durch Drücken der Steuer-Taste  blättern Sie von einer Funktion zur nächsten. Die auswählbare Funktion ist im Display zu sehen.
- ▶ Durch Drücken der Display-Taste **OK** oder der Steuer-Taste rechts  wählen Sie die dargestellte Funktion aus. Es öffnet sich das dazugehörige Untermenü, dessen erster Eintrag angezeigt wird.

Wenn Sie die Display-Taste **Zurück** oder **kurz** die Auflegen-Taste  drücken, springt das Display in den Ruhezustand zurück.

Untermenüs

Die Funktionen im Untermenü werden mit Namen angezeigt.

Eine Funktion auswählen

- ▶ Durch Drücken der Steuer-Taste  blättern Sie von einer Funktion zur nächsten. Die Funktion ist jeweils im Display zu sehen.
- ▶ Durch Drücken der Display-Taste **OK** wählen Sie die dargestellte Funktion aus. Es öffnet sich das dazugehörige Untermenü, dessen erster Eintrag angezeigt wird.

Wenn Sie die Display-Taste **Zurück** oder die Auflegen-Taste  **kurz** drücken, springen Sie in die vorherige Menü-Ebene zurück bzw. brechen den Vorgang ab.

Einstellungen, die Sie nicht durch Drücken der Display-Taste **OK** bestätigt haben, werden verworfen.

Zurück in den Ruhezustand

Von einer beliebigen Stelle im Menü:

- ▶ Auflegen-Taste  **lang** drücken oder
- ▶ keine Taste drücken: Nach 2 Minuten wechselt das Display **automatisch** in den Ruhezustand.

Ein Beispiel für das Display im Ruhezustand ist auf S. 17 abgebildet.

Mobilteil aus-/einschalten



Im Ruhezustand Auflegen-Taste **lang** drücken (Bestätigungston).

Tastensperre ein-/ausschalten

Die Tastensperre verhindert das ungewollte Bedienen des Telefons.



Raute-Taste im Ruhezustand **lang** drücken (Bestätigungston). Die Tastensperre wird ein- oder ausgeschaltet. Ist sie eingeschaltet, wird im Display das Symbol  angezeigt.

Ist die Tastensperre eingeschaltet, sehen Sie bei Tastendruck einen entsprechenden Hinweis.

Die Tastensperre schaltet sich automatisch aus, wenn Sie angerufen werden. Nach Gesprächsende schaltet sie sich wieder ein.

Hinweis

Bei eingeschalteter Tastensperre können auch Notrufnummern nicht gewählt werden.

Darstellung der Bedienschritte in der Bedienungsanleitung

Die Bedienschritte werden verkürzt dargestellt, z. B.:

Menü ▶ **Einstellungen** ▶ **Eco-Modus+** (☑ = ein)

▶ Dies bedeutet, Sie sollen folgendermaßen vorgehen:

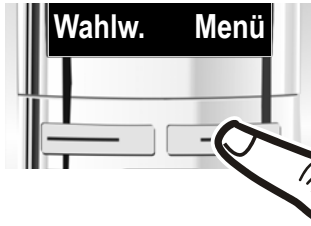

▶ Drücken Sie auf die Display-Taste unter der Anzeige **Menü**, um das Hauptmenü zu öffnen.

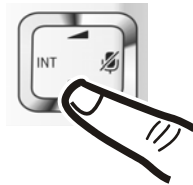

▶ Drücken Sie auf den unteren Rand der Steuer-Taste ☑ ...



... bis im Display der Menüpunkt **Einstellungen** angezeigt wird.

▶ Drücken Sie auf die Display-Taste unter der Anzeige **OK**, um die Auswahl zu bestätigen.

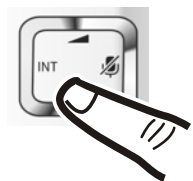

▶ Drücken Sie auf den unteren Rand der Steuer-Taste ☑ ...



... bis im Display der Menüpunkt **Eco-Modus+** angezeigt wird.

- ▶ Drücken Sie auf die Display-Taste unter der Anzeige **OK**, um die Funktion ein- oder auszuschalten (☑ = ein).

- ▶ Drücken Sie auf die Display-Taste unter der Anzeige **Zurück**, um zur vorherigen Menü-Ebene zurückzuspringen
oder
drücken Sie **lang** auf die Auflegen-Taste , um in den Ruhezustand zurückzukehren.

Menü-Übersicht

Die Menü-Einträge sind zum Teil untergliedert. Die Seitenzahlen verweisen auf die Beschreibung in der Bedienungsanleitung

Hauptmenü öffnen: Im Ruhezustand des Telefons Display-Taste **Menü** drücken.

Wecker

Aktivierung	→ S. 37
Weckzeit	→ S. 37

Anrufbeantworter

Nachrichten anhören	→ S. 35
Netz-AB *	→ S. 35

Einstellungen

Datum/Uhrzeit	→ S. 15	
Töne und Signale	Gesprächslautstärke	→ S. 40
	Klingeltonlautstärke	→ S. 41
	Hinweistöne	→ S. 42
	Akkuwarnton	→ S. 42
	Klingeltöne (Mobilteil)	→ S. 41
Display	Screensaver	→ S. 40
	Farbschema	→ S. 40
	Kontrast	→ S. 40
Sprache	→ S. 40	
Anmeldung	Mobilteil anmelden	→ S. 37
	Mobilteil abmelden	→ S. 38
Telefonie	Automatische Rufannahme	→ S. 40
	Int. zuschalten	→ S. 39
	Ruflistenart	→ S. 34
	Preselection	→ S. 29
	Wartemelodie	→ S. 43

* Nummer des Netz-Anrufbeantworters ist eingetragen (Combox, 086)

System		Mobilteil-Reset	→ S. 42
		Basis-Reset	→ S. 44
		Repeaterbetrieb	→ S. 43
		System-PIN	→ S. 43
Eco-Modus	→ S. 36		
Eco-Modus+	→ S. 36		

Telefonieren

Extern anrufen

Externe Anrufe sind Anrufe in das öffentliche Telefonnetz.



Nummer eingeben und Abheben-Taste drücken.

Oder:



Abheben-Taste  lang drücken und dann die Nummer eingeben.

Mit der Auflegen-Taste  können Sie das Wählen abbrechen.

Während des Gesprächs wird Ihnen die Gesprächsdauer angezeigt.

Hinweis

Das Wählen mit Telefonbuch (→ S. 30), Anrufliste (→ S. 34) und Wahlwiederholungsliste (→ S. 32) spart wiederholtes Tippen von Nummern.

Gespräch beenden



Auflegen-Taste drücken.

Anruf annehmen

Ein ankommender Anruf wird dreifach am Mobilteil signalisiert: durch Klingeln, eine Anzeige im Display und Blinken der Abheben-Taste .

Um den Anruf anzunehmen, drücken Sie auf die Abheben-Taste .

Steht das Mobilteil in der Ladeschale und ist die Funktion **Automatische Rufannahme** eingeschaltet (→ S. 40), nimmt das Mobilteil einen Anruf automatisch an, wenn Sie es aus der Basis/Ladeschale nehmen.

Stört der Klingelton, können Sie ihn ausschalten:

Menü ▶ **Ruf aus** ▶ **OK**

Den Anruf können Sie noch so lange annehmen, wie er im Display angezeigt wird.

Rufnummernübermittlung

Bei einem Anruf wird die Nummer des Anrufers im Display angezeigt, wenn folgende Voraussetzungen erfüllt sind:

- ◆ Ihr Netzanbieter unterstützt CLIP, CLI.
 - CLI (Calling Line Identification): Nummer des Anrufers wird übertragen.
 - CLIP (Calling Line Identification Presentation): Nummer des Anrufers wird angezeigt.
- ◆ Sie haben bei Ihrem Netzanbieter CLIP beauftragt.
- ◆ Der Anrufer hat beim Netzanbieter CLI beauftragt.

Ruf-Anzeige bei CLIP/CLI

Ist die Nummer des Anrufers in Ihrem Telefonbuch gespeichert, sehen Sie seinen Namen.

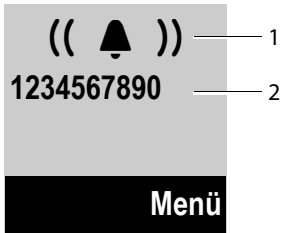

- 1 Klingel-Symbol
2 Nummer oder Name des Anrufers

Statt der Nummer wird Folgendes angezeigt:

- ◆ **Anruf v. Extern**, wenn keine Nummer übertragen wird.
- ◆ **Unbekannt**, wenn der Anrufer die Rufnummernübermittlung unterdrückt.
- ◆ **Unbekannt**, wenn der Anrufer die Rufnummernübermittlung nicht beauftragt hat.

Hinweis

Der Klingelton kann für anonyme Anrufe (Anrufe mit unterdrückter Rufnummernübermittlung) abgeschaltet werden (→ S. 41).

Hinweise zur Rufnummernanzeige (CLIP)

Ihr Telefon ist im Lieferzustand so eingestellt, dass die Rufnummer des Anrufers im Display angezeigt wird. Sie selbst müssen keine weiteren Einstellungen an Ihrem Telefon vornehmen.

Sollte die Rufnummer dennoch nicht angezeigt werden, kann dies folgende Ursachen haben:

- ◆ Sie haben CLIP bei Ihrem Netzanbieter nicht beauftragt oder CLIP funktioniert nicht.
- ◆ Ihr Telefon ist über eine Telefonanlage/ einen Router mit integrierter Telefonanlage (Gateway) angeschlossen, die/der nicht alle Informationen weiterleitet.

Ist Ihr Telefon über eine Telefonanlage/ein Gateway angeschlossen?

Dies erkennen Sie daran, dass sich zwischen Telefon und Telefon-Hausanschluss ein weiteres Gerät befindet, z. B. eine TK-Anlage, ein Gateway etc. Häufig hilft hier schon ein Rücksetzen:

- ▶ Ziehen Sie kurz den Netzstecker Ihrer Telefonanlage! Stecken Sie ihn anschließend wieder ein und warten Sie, bis das Gerät neu gestartet ist.

Wenn die Rufnummer immer noch nicht angezeigt wird

- ▶ Überprüfen Sie die Einstellungen in Ihrer Telefonanlage hinsichtlich Rufnummernanzeige (CLIP) und aktivieren Sie ggf. diese Funktion. Suchen Sie dazu in der Bedienungsanleitung des Gerätes nach CLIP (oder einer alternativen Bezeichnung wie Rufnummernübermittlung, Rufnummernübertragung, Anrufanzeige, ...). Informieren Sie sich ggf. beim Hersteller dieser Anlage.

Wenn auch das nicht zum Erfolg führt, stellt ggf. der Netzanbieter dieser Rufnummer CLIP nicht zur Verfügung.

Telefonieren

Ist die Rufnummernanzeige beim Netzanbieter beauftragt?

- ▶ Prüfen Sie, ob Ihr Anbieter die Rufnummernanzeige (CLIP) unterstützt und die Funktion für Sie freigeschaltet ist. Wenden Sie sich ggf. an Ihren Anbieter.

Freisprechen

Beim Freisprechen schalten Sie den Lautsprecher ein, sodass Sie den Gesprächspartner hören, ohne das Mobilteil ans Ohr halten zu müssen. Damit haben Sie beide Hände frei und es können auch andere Personen mithören.

Hinweis

Wenn Sie jemanden mithören lassen, sollten Sie dies Ihrem Gesprächspartner mitteilen.

Freisprechen ein-/ausschalten

Während eines Gesprächs schalten Sie das Freisprechen ein oder aus:

- ☐ Freisprech-Taste drücken. Mit jedem Tastendruck wird zwischen Hörer- und Freisprechbetrieb gewechselt. Ist das Freisprechen eingeschaltet, leuchtet die Taste.

Wenn Sie das Mobilteil während eines Gesprächs in die Ladeschale stellen wollen:

- ▶ Die Freisprech-Taste ☐ beim Hineinstellen noch weitere 2 Sekunden gedrückt halten.

Wie Sie die Sprachlautstärke ändern,

→ S. 40.

Stumm schalten

Sie können das Mikrofon Ihres Mobilteils während eines Gesprächs ausschalten.



Steuer-Taste **rechts** drücken, um das Mobilteil stumm zu schalten. Im Display wird **Mikrofon ist ausgeschaltet** angezeigt. Taste erneut drücken, um die Stummschaltung aufzuheben.

Automatische Netzanbietervorwahl (Preselection)

Sie können eine Call-by-Call-Nummer (Preselection-Nummer) speichern, die **automatisch** beim Wählen vorangestellt wird.

Tragen Sie in die Liste „**Mit Preselection**“ die Vorwahl-Nummern bzw. die ersten Ziffern von Vorwahl-Nummern ein, bei denen die Preselection-Nummer verwendet werden soll.

Tragen Sie in die Liste „**Ohne Preselection**“ die Ausnahmen zur Liste „**Mit Preselection**“ ein.

Beispiel:

Preselection-Nummer	0999
Mit Preselection	08
Ohne Preselection	081 084

Alle Nummern, die mit 08 beginnen, mit Ausnahme von 081 und 084, werden mit Preselection-Nummer 0999 gewählt.

Rufnummer	gewählte Nummer
07112345678 ▶	07112345678
08912345678 ▶	0999 08912345678
08412345678 ▶	08412345678

Preselection-Nummer speichern

Menü ▶ **Einstellungen** ▶ **Telefonie**
▶ **Preselection** ▶ **Preselection-Nummer**

 Preselection-Nummer (Call-by-Call-Nummer) eingeben bzw. ändern.

OK Display-Taste drücken.

Einträge in Preselection-Listen speichern bzw. ändern

Jede der beiden Listen kann 11 Einträge mit jeweils 4 Ziffern enthalten.

In der Liste „**Mit Preselection**“ sind, je nach Land, ggf. Nummern voreingestellt. Dadurch werden z. B. alle nationalen Gespräche oder Gespräche in das Mobilfunknetz **automatisch** mit der vorher von Ihnen gespeicherten Preselection-Nummer verknüpft.

Menü ▶ **Einstellungen** ▶ **Telefonie**
▶ **Preselection** ▶ **Mit Preselection / Ohne Preselection**

 Eintrag auswählen.

 Anfangsziffern der Nummer eingeben oder ändern.

OK Display-Taste drücken.

Zeitweises Unterdrücken von Preselection

 (**lang drücken**) ▶ **Menü**

▶ **Preselection aus**

▶  (Nummer wählen)

Preselection dauerhaft deaktivieren

Menü ▶ **Einstellungen** ▶ **Telefonie**
▶ **Preselection** ▶ **Preselection-Nummer**

Lösch. Display-Taste so lange drücken, bis die Preselection-Nummer gelöscht ist.

OK Display-Taste drücken.

Telefonbuch und Listen nutzen

Zur Verfügung stehen:

- ◆ Telefonbuch,
- ◆ Wahlwiederholungsliste,
- ◆ Anruflisten

Das Telefonbuch erstellen Sie individuell für Ihr Mobilteil. Sie können die Listen/Einträge jedoch an andere Mobilteile senden (→ S. 31).

Telefonbuch

Im Telefonbuch können Sie insgesamt 150 Einträge speichern.

Hinweis

Für den Schnellzugriff auf eine Nummer aus dem Telefonbuch (Kurzwahl) können Sie die Nummer auf eine Taste legen (→ Kurzwahl-Tasten verwenden, S. 31).

Im **Telefonbuch** speichern Sie

- ◆ Nummern und zugehörige Namen,
- ◆ VIP-Anrufermelodie und VIP-Farbe.

Sie öffnen das Telefonbuch im Ruhezustand mit der Taste .

Länge der Einträge

Nummer: max. je 32 Ziffern
Name: max. je 16 Zeichen

Erste Nummer im Telefonbuch speichern

 ▶ **Tel.buch leer. Neuer Eintrag?**

 Nummer eingeben und **OK** drücken.

 Namen eingeben und **OK** drücken.

Nummer im Telefonbuch speichern

 ▶ **Menü** ▶ **Neuer Eintrag**

 Nummer eingeben und **OK** drücken.

 Namen eingeben und **OK** drücken.

Reihenfolge der Telefonbucheinträge

Die Telefonbucheinträge werden generell alphabetisch nach den Nachnamen sortiert. Leerzeichen und Ziffern haben dabei erste Priorität

Die Sortierreihenfolge ist wie folgt:



1. Leerzeichen
2. Ziffern (0–9)
3. Buchstaben (alphabetisch)
4. Restliche Zeichen

Wollen Sie die alphabetische Reihenfolge der Einträge umgehen, fügen Sie vor dem ersten Buchstaben des Namens ein Leerzeichen oder eine Ziffer ein. Diese Einträge rücken dann an den Anfang des Telefonbuchs.

Telefonbucheintrag auswählen

 Telefonbuch öffnen.

Sie haben folgende Möglichkeiten:

- ◆ Mit  zum Eintrag blättern, bis der gesuchte Name ausgewählt ist.
- ◆ Das erste Zeichen des Namens eingeben, ggf. mit  zum Eintrag blättern.

Mit Telefonbuch wählen

 ▶  (Eintrag auswählen)

 Abheben-Taste drücken.

Telefonbucheinträge verwalten

 ▶  (Eintrag auswählen)

 **Menü** Display-Taste drücken.

Folgende Funktionen können Sie mit  auswählen:



VIP-Anrufer Melodie

Telefonbuch-Eintrag als VIP (Very Important Person) markieren, indem Sie ihm eine spezielle Klingelton-Melodie zuweisen. Der Eintrag wird im Telefonbuch mit dem Symbol  markiert. Sie erkennen VIP-Anrufe am Klingelton.



VIP-Anrufer Farbe

Telefonbuch-Eintrag als VIP (Very Important Person) markieren, indem Sie ihm eine spezielle Hintergrundfarbe zuweisen. Der Eintrag wird im Telefonbuch mit dieser Hintergrundfarbe angezeigt und mit dem Symbol  markiert. Sie erkennen VIP-Anrufe an der Hintergrundfarbe.

Eintrag ändern

Ggf. Nummer ändern und  drücken.
Ggf. Namen ändern und  drücken.

Nummer verwenden

Eine gespeicherte Nummer ändern oder ergänzen und dann mit  wählen **oder** als neuen Eintrag abspeichern; dazu nach Anzeige der Nummer:  **Menü** ▶ **Nummer ins Telefonbuch** ▶ 

Eintrag löschen

Ausgewählten Eintrag löschen.

Eintrag senden

Einzelnen Eintrag an ein Mobilteil senden (▶ Telefonbuch an ein anderes Mobilteil übertragen, S. 31).

Liste löschen

Alle Telefonbuch-Einträge löschen.



Liste senden



Gesamtes Telefonbuch an ein Mobilteil senden (▶ Telefonbuch an ein anderes Mobilteil übertragen, S. 31).

Taste belegen

Den aktuellen Eintrag für Kurzwahl auf eine Taste legen (▶ Kurzwahl-Tasten verwenden, S. 31).

Kurzwahl-Tasten verwenden

Sie können Einträge aus dem Telefonbuch auf die Tasten  und  bis  legen:

 ▶  (Eintrag auswählen) ▶  **Menü**

▶ **Taste belegen** ▶  (Taste drücken, auf die der Eintrag gespeichert werden soll)

Zum Wählen die jeweilige Kurzwahl-Taste **lang** drücken.

Telefonbuch an ein anderes Mobilteil übertragen

Sie können Telefonbucheinträge anderer Mobilteile an Ihr neues Mobilteil übertragen – auch Einträge alter Mobilteile sind übertragbar.

Voraussetzungen:

- ◆ Empfänger- und Sender-Mobilteil sind an derselben Basis angemeldet.
- ◆ Das andere Mobilteil und die Basis können Telefonbucheinträge senden und empfangen.

 ▶  (Eintrag auswählen)

▶  **Menü** (Menü öffnen)

▶ **Eintrag senden / Liste senden**



Interne Nummer des Empfänger-Mobilteils auswählen und  drücken.

Sie können mehrere einzelne Einträge nacheinander übertragen, indem Sie die Abfrage **Eintr. gesendet Weiterer Eintr?** mit  beantworten.

Die erfolgreiche Übertragung wird mit einer Meldung im Display angezeigt. Sie hören den Bestätigungston.

Bitte beachten Sie:

- ◆ Einträge mit identischen Nummern werden beim Empfänger nicht überschrieben.
- ◆ Die Übertragung wird abgebrochen, wenn das Telefon klingelt oder der Speicher des Empfänger-Mobilteils voll ist.
- ◆ Einträgen zugeordnete VIP-Melodien und Farben werden nicht übertragen.

Angezeigte Nummer ins Telefonbuch übernehmen

Sie können Nummern in das Telefonbuch übernehmen, die in einer Liste, z.B. der Anrufliste oder der Wahlwiederholungsliste angezeigt werden.



Es wird eine Nummer angezeigt:

Menü ▶ Nummer ins Telefonbuch

- ▶ Den Eintrag vervollständigen (→ Nummer im Telefonbuch speichern, S. 30).

Nummer aus Telefonbuch übernehmen



In einigen Bediensituationen (z. B. während eines externen Anrufs oder bei der Wahlvorbereitung) können Sie das Telefonbuch öffnen, um eine Nummer zu übernehmen. Ihr Mobilteil muss nicht im Ruhezustand sein.

-  Das Telefonbuch öffnen.
-  Eintrag auswählen und **OK** drücken.



Wahlwiederholungsliste

In der Wahlwiederholungsliste stehen die zehn am Mobilteil zuletzt gewählten Nummern (max. 32 Ziffern). Steht eine der Nummern im Telefonbuch, wird der zugehörige Name angezeigt.

Manuelle Wahlwiederholung

-  Abheben-Taste **kurz** drücken **oder**
- Wahlw.** Display-Taste drücken.
-  Eintrag auswählen.
-  Abheben-Taste drücken. Nummer wird gewählt.

Einträge der Wahlwiederholungsliste verwalten

-  Abheben-Taste **kurz** drücken **oder**
- Wahlw.** Display-Taste drücken.
-  Eintrag auswählen.
- Menü** Menü öffnen.

Folgende Funktionen können Sie mit  auswählen:

Nummer verwenden

(wie im Telefonbuch, → S. 31)

Nummer ins Telefonbuch (→ Nummer im Telefonbuch speichern, S. 30)

Eintrag löschen

Ausgewählten Eintrag löschen.

Liste löschen

Alle Einträge der Wahlwiederholungsliste löschen.

Funktion der Nachrichten-Taste



Listen aufrufen

Mit der Nachrichten-Taste  rufen Sie folgende Listenauswahl auf:

- ◆ Netz-Anrufbeantworter, wenn Ihr Netz-anbieter diese Funktion unterstützt und die Schnellwahl für den Netz-Anrufbeantworter festgelegt ist (→ S. 35).
- ◆ Anrufliste

Sobald ein **neuer Eintrag** in einer Liste ein-geht, ertönt ein Hinweiston.

Im **Ruhezustand** wird je nach Art des neuen Eintrags ein Symbol im Display angezeigt:

Symbol	Neue Nachricht ...
	... auf dem Netz-Anrufbeantworter
	... in der Liste Entgangene Anrufe

Die Anzahl **neuer** Einträge wird unter dem jeweiligen Symbol angezeigt.

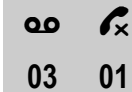



Hinweis

Sind Anrufe auf dem Netz-Anrufbeant-worter gespeichert, erhalten Sie bei ent-sprechender Einstellung der Listenart eine Meldung (siehe Bedienungs-anleitung Ihres Netzanbieters).

Nach Drücken der Nachrichten-Taste  sehen Sie alle Listen, die Nachrichten enthal-ten und die Netz-Anrufbeantworterliste.

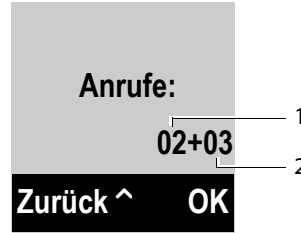
Die Liste wird mit der Anzahl der neuen Ein-träge (1) und der Anzahl der alten, gelesenen Einträge (2) angezeigt (Beispiel):



Mit  wählen Sie eine Liste aus. Zum Öffnen drücken Sie **OK**.

Blinken der Nachrichten-Taste aus-/einschalten

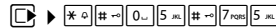

Sie können einstellen, ob die Nachrichten-Taste  bei entgangenen Anrufen blinken soll (Lieferzustand) oder nicht. Verfahren Sie wie folgt:

- ▶ Drücken Sie die Tastenfolge:



Sie sehen:

975

- ▶ Drücken Sie die Taste  oder , um das Verhalten bei entgangenen Anrufen ein-zustellen:



Nachrichten-Taste blinkt (erlischt nach Drücken der Taste)



Nachrichten-Taste blinkt nicht

Sie sehen Ihre Auswahl (z. B. die 1):

975 SET: [1]

- ▶ Drücken Sie die Display-Taste **OK**.

Anrufliste

Voraussetzung: Rufnummernübermittlung (CLIP, S. 26)

Die Anrufliste enthält je nach eingestellter Listenart die letzten 25 Nummern

- ◆ aller Anrufe
 - angenommene Anrufe
 - nicht angenommene Anrufe
- ◆ entgangener Anrufe

Die Anrufliste öffnen Sie im Ruhezustand mit der Nachrichten-Taste .

Listenart der Anrufliste einstellen

Menü ▶ **Einstellungen** ▶ **Telefonie**
▶ **Ruflistenart**

Entgangene Anrufe / Alle Anrufe

Auswählen und **OK** drücken
( = ein).

 **Lang** drücken (Ruhezustand).

Die Einträge in der Anrufliste bleiben erhalten, wenn Sie die Listenart ändern.

Listeneintrag

Beispiel für Listeneinträge:



Anruf neu 02
1234567890
28.06. 08:34
Zurück ^ Menü

- ◆ Der Status des Eintrags
 - **Anruf neu:** neuer entgangener Anruf.
 - **Anruf alt:** bereits gelesener Eintrag.
 - **Anruf ang:** Anruf wurde angenommen.
- ◆ Laufende Nummer des Eintrags
- ◆ Nummer oder Name des Anrufers
- ◆ Datum und Uhrzeit des Anrufs (falls eingestellt → S. 15).

Drücken Sie die Abheben-Taste , um den ausgewählten Anrufer zurückzurufen.

Drücken Sie die Display-Taste **Menü**, um folgende Funktionen auszuwählen:

Eintrag löschen

Ausgewählten Eintrag löschen.

Nummer ins Telefonbuch (→ Nummer im Telefonbuch speichern, S. 30)

Liste löschen

Alle Einträge der Liste löschen.

Nach Verlassen der Anruflisten werden alle gelesenen Einträge auf den Status „alt“ gesetzt.

Netz-Anrufbeantworter nutzen

Der Netz-Anrufbeantworter ist der Anrufbeantworter Ihres Anbieters im Netz. Informieren Sie sich ggf. dort.

Sie können den Netz-Anrufbeantworter erst dann nutzen, wenn Sie diesen bei Ihrem Anbieter **beauftragt** und eingerichtet haben.

Die nachfolgende Beschreibung gilt nur für den Betrieb Ihres Mobilteils an einer Basis Aton CL113. Wenn Sie Ihr Mobilteil an einer anderen Basis angemeldet haben, lesen Sie bitte in der Bedienungsanleitung Ihrer Basis nach.

Schnellwahl für Netz-Anrufbeantworter nutzen

Es genügt ein **langer** Tastendruck auf Taste , um den Anrufbeantworter aufzurufen – man muss ihn nicht über das Menü auswählen.

Sie müssen nur noch die Nummer des Netz-Anrufbeantworters eintragen.

Menü ▶ **Anrufbeantworter**
▶ **Netz-AB** ( = ausgewählt)



Nummer des Netz-Anrufbeantworters eingeben und **OK** drücken.

Netz-Anrufbeantworter anrufen



Lang drücken. Sie werden direkt mit dem Netz-Anrufbeantworter verbunden.

Hinweis

Die Verbindung zum Netz-Anrufbeantworter können Sie auch über das Menü starten:

Menü ▶ **Anrufbeantworter**
▶ **Nachrichten anhören**

Meldung des Netz-Anrufbeantworters ansehen

Wenn für Sie eine Nachricht eintrifft, erhalten Sie vom Netz-Anrufbeantworter einen Anruf. Im Display wird die Nummer des Netz-Anrufbeantworters angezeigt, wenn Sie die Rufnummernübermittlung beauftragt haben. Nehmen Sie den Anruf an, werden die neuen Nachrichten wiedergegeben. Nehmen Sie ihn nicht an, wird die Nummer des Netz-Anrufbeantworters in der Liste der entgangenen Anrufe gespeichert und die Nachrichten-Taste blinkt (→ S. 33).

Hinweis

Tragen sie in ihrem Telefonbuch die Netz-Anrufbeantworter Rufnummer und die Bezeichnung „Netz-Anrufbeantworter“ ein, dann wird im Display und in der Anrufliste gleich diese Bezeichnung angezeigt.

ECO DECT

Mit Ihrem Gerät leisten Sie Ihren Beitrag zum Umweltschutz.

Reduzierung des Stromverbrauchs

Durch die Verwendung eines stromsparenden Steckernetzteils verbraucht Ihr Telefon weniger Strom.

Reduzierung der Strahlung

Die Strahlung reduziert sich **automatisch**:

- ◆ **Mobilteil:** Je näher das Mobilteil an der Basis steht, desto geringer die Strahlung.
- ◆ **Basis:** Wenn nur ein Mobilteil angemeldet ist und dieses in der Basis steht, reduziert sich die Strahlung auf nahezu Null.

Sie können die Strahlung von Mobilteil und Basis zusätzlich reduzieren, indem Sie **Eco-Modus** nutzen:

Eco-Modus

Reduziert die Strahlung bei Mobilteil und Basis immer um 80% – unabhängig davon, ob Sie telefonieren oder nicht. Durch **Eco-Modus** reduziert sich die Reichweite um ca. 50%. Deshalb ist **Eco-Modus** immer dann sinnvoll, wenn Ihnen eine geringere Reichweite ausreicht.

Ausschaltung der Strahlung

Eco-Modus+

Wenn Sie **Eco-Modus+** aktivieren, ist die Strahlung (DECT-Sendeleistung) von Basis und Mobilteil im Ruhezustand ausgeschaltet. Dies ist auch der Fall bei mehreren Mobilteilen, sofern sie alle **Eco-Modus+** unterstützen.

Eco-Modus / Eco-Modus+ können unabhängig voneinander ein- oder ausgeschaltet werden und funktionieren auch bei mehreren Mobilteilen.

Eco-Modus ein-/ausschalten:

Menü ▶ **Einstellungen** ▶ **Eco-Modus**



OK Display-Taste drücken.
(Beim **Einschalten** sehen Sie einen Hinweistext, bestätigen Sie mit **OK**). ☑ = ein.

Eco-Modus+ ein-/ausschalten:

Menü ▶ **Einstellungen** ▶ **Eco-Modus+**

OK Display-Taste drücken (☑ = ein).

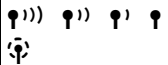
Zustandsanzeigen

Display-Symbol	
	Empfangsstärke: – gut bis gering – kein Empfang
	Eco-Modus+ aktiviert (wird im Ruhezustand statt des Empfangsstärkesymbols angezeigt)

Hinweise

- ◆ Bei eingeschaltetem **Eco-Modus+** können Sie die Erreichbarkeit der Basis prüfen, indem Sie die Abheben-Taste  **lang** drücken. Ist die Basis erreichbar, hören Sie das Freizeichen.
- ◆ Bei eingeschaltetem **Eco-Modus+**:
 - verzögert sich der Gesprächsaufbau um ca. 2 Sekunden.
 - verringert sich die Standby-Zeit des Mobilteils um ca. 50%.
- ◆ Wenn Sie Mobilteile anmelden, die den **Eco-Modus+** nicht unterstützen, wird dieser Modus in Basis und allen Mobilteilen deaktiviert.
- ◆ Bei eingeschaltetem **Eco-Modus** reduziert sich die Reichweite der Basis.
- ◆ **Eco-Modus / Eco-Modus+** und Repeater-Unterstützung (→ S. 43) schließen sich gegenseitig aus, d.h. wenn Sie einen Repeater verwenden, können Sie **Eco-Modus** und **Eco-Modus+** nicht nutzen.

Mobilteil als Wecker verwenden

Voraussetzung: Datum und Uhrzeit sind eingestellt (→ S. 15).

Wecker ein-/ausschalten

Menü ▶ **Wecker** ▶ **Aktivierung** (☑ = ein)

Wenn Sie den Wecker aktivieren, öffnet sich danach automatisch das Menü zum Einstellen der Weckzeit.

Im Display wird das Symbol  und die Weckzeit angezeigt.

Ein Weckruf wird im Display (→ S. 3) und mit der ausgewählten Klingeltonlautstärke und -melodie (→ S. 41) signalisiert. Der Weckruf ertönt 60 Sek. lang. Wird keine Taste gedrückt, wird der Weckruf zweimal nach jeweils fünf Minuten wiederholt und dann ausgeschaltet.

Während eines Anrufs wird ein Weckruf nur durch einen kurzen Ton signalisiert.

Weckzeit einstellen

Menü ▶ **Wecker** ▶ **Weckzeit**



Weckzeit in Stunden und Minuten eingeben und **OK** drücken.

Weckruf ausschalten/nach Pause wiederholen (Schlummermodus)

Voraussetzung: Es ertönt ein Weckruf.

Aus Display-Taste drücken. Der Weckruf wird ausgeschaltet.

bzw.

Snooze Display-Taste oder beliebige Taste drücken. Der Weckruf wird ausgeschaltet und nach 5 Minuten wiederholt. Nach der zweiten Wiederholung wird der Weckruf ganz ausgeschaltet.

Mehrere Mobilteile nutzen

Mobilteile anmelden

Sie können an Ihrer Basis bis zu vier Mobilteile anmelden. Jedes **zusätzliche Mobilteil** muss an der Basis angemeldet werden, damit es funktionsfähig ist!

Anmeldung eines Mobilteils (Aton CL113) an der Basis Aton CL113

Die manuelle Anmeldung des Mobilteils müssen Sie am Mobilteil (1) und an der Basis (2) einleiten.

Nach erfolgreicher Anmeldung wechselt das Mobilteil in den Ruhezustand. Im Display wird die interne Nummer des Mobilteils angezeigt, z. B. **INT 1**. Andernfalls wiederholen Sie den Vorgang.

1) Am Mobilteil

Menü ▶ **Einstellungen** ▶ **Anmeldung** ▶ **Mobilteil anmelden**



Falls abgefragt, System-PIN der Basis (Lieferzustand: **0000**) eingeben und **OK** drücken.

Im Display wird **Anmeldevorgang** angezeigt.

2) An der Basis

▶ Innerhalb von 60 Sek. Anmelde-/Paging-Taste an der Basis (→ S. 2) **lang** (ca. 3 Sek.) drücken.

Anmeldung anderer Mobilteile

Mobilteile anderer GAP-fähiger Geräte melden Sie wie folgt manuell an.

1) Am Mobilteil

- ▶ Starten Sie die Anmeldung des Mobilteils entsprechend der jeweiligen Bedienungsanleitung.



2) An der Basis

- ▶ Anmelde-/Paging-Taste an der Basis (→ S. 2) **lang** (ca. 3 Sek.) drücken.

Mobilteile abmelden

Sie können von jedem angemeldeten Mobilteil Aton CL113 jedes andere angemeldete Mobilteil abmelden.

Menü ▶ **Einstellungen** ▶ **Anmeldung**
▶ **Mobilteil abmelden**



-  Abzumeldenden Intern-Teilnehmer auswählen und **OK** drücken.
(Das Mobilteil, das Sie gerade bedienen, ist mit < markiert.)
-  Aktuelle System-PIN eingeben und **OK** drücken.
- OK** Display-Taste drücken.

Mobilteil suchen („Paging“)

Sie können Ihr Mobilteil mit Hilfe der Basis suchen.

- ▶ Anmelde-/Paging-Taste an der Basis (→ S. 2) **kurz** drücken.
- ▶ Alle Mobilteile klingeln gleichzeitig („Paging“), auch wenn Klingeltöne ausgeschaltet sind.



Suche beenden

- ▶ Anmelde-/Paging-Taste an der Basis **kurz** drücken oder am Mobilteil Abheben-Taste  oder Auflegen-Taste  drücken.



Intern anrufen

Interne Anrufe sind kostenlose Gespräche zwischen Mobilteilen, die Sie an derselben Basis angemeldet haben.

Ein bestimmtes Mobilteil anrufen

-  Internen Ruf einleiten.
-  Nummer des Mobilteils eingeben.



oder:

-  Internen Ruf einleiten.
-  Mobilteil auswählen.
-  Abheben-Taste drücken.



Alle Mobilteile anrufen („Sammelruf“)

-  Taste **lang** drücken.

oder:

-  Internen Ruf einleiten.
-  Stern-Taste drücken

oder:

-  Internen Ruf einleiten.
- An alle** auswählen und
-  Abheben-Taste drücken.



Alle Mobilteile werden gerufen.

Gespräch beenden

-  Auflegen-Taste drücken.

Gespräch an ein anderes Mobilteil weitergeben / Intern Rückfragen

Sie telefonieren mit einem externen Teilnehmer und können gleichzeitig einen internen Teilnehmer anrufen, um das Gespräch weiterzugeben oder Rücksprache zu halten.

-  Liste der Mobilteile öffnen.
Der externe Teilnehmer hört die Wartemelodie, falls eingeschaltet (→ S. 43).
-  Mobilteil oder **An alle** auswählen und **OK** drücken.

Wenn sich der interne Teilnehmer meldet:

- ▶ Ggf. externes Gespräch ankündigen.

entweder

 Auflegen-Taste drücken. Das externe Gespräch ist an das andere Mobilteil weitergegeben.

oder

Zurück Display-Taste drücken. Sie sind wieder mit dem externen Teilnehmer verbunden.

Sie können beim Weiterleiten die Auflegen-Taste  auch drücken, bevor der interne Teilnehmer abhebt.

Wenn der interne Teilnehmer sich dann nicht meldet oder besetzt ist, kommt der Anruf automatisch zu Ihnen zurück.

Anklopfen annehmen

Erhalten Sie während eines **internen** Gesprächs einen **externen** Anruf, hören Sie den Anklopfton (kurzer Ton). Bei Nummernübermittlung wird im Display die Nummer des Anrufers angezeigt.

 Auflegen-Taste drücken, um das interne Gespräch zu beenden.

 Abheben-Taste drücken, um das externe Gespräch anzunehmen.

Zu externem Gespräch zuschalten (Konferenz)

Voraussetzung: Die Funktion **Int. zuschalten** ist eingeschaltet.

Sie führen ein externes Gespräch. Ein interner Teilnehmer kann sich zu diesem Gespräch zuschalten und mitsprechen. Das Zuschalten wird bei allen Gesprächspartnern durch einen Signalton signalisiert.

Intern zuschalten ein-/ausschalten

Menü ▶ **Einstellungen** ▶ **Telefonie**
▶ **Int. zuschalten**

Funktion durch Drücken von **OK** ein- oder ausschalten ( = ein).

Intern zuschalten

Die Leitung ist durch ein externes Gespräch belegt. Ihr Display zeigt einen entsprechenden Hinweis. Sie wollen sich zu dem bestehenden Externgespräch zuschalten.

 Abheben-Taste **lang** drücken.

Sie werden zu dem Gespräch zugeschaltet. Alle Teilnehmer hören einen Signalton. Während dieser Zeit wird im Display dieses Mobilteils die Meldung **Konferenz** angezeigt und es kann von diesem Mobilteil aus nicht gewählt werden.

Zuschalten beenden

 Auflegen-Taste drücken.

Alle Teilnehmer hören einen Signalton.

Drückt der **erste** interne Teilnehmer auf die Auflegen-Taste , bleibt die Verbindung zwischen dem zugeschalteten Mobilteil und dem externen Teilnehmer bestehen.

Namen eines Mobilteils ändern

Beim Anmelden werden automatisch die Namen „INT 1“, „INT 2“ u. s. w. vergeben. Sie können diese Namen ändern. Der Name darf max. 10-stellig sein. Der geänderte Name wird in der Liste jedes Mobilteils angezeigt.

 Liste der Mobilteile öffnen. Das eigene Mobilteil ist mit < markiert.

 Mobilteil auswählen.

Menü Menü öffnen.

Name ändern

 Namen eingeben.

OK Display-Taste drücken.

Mobilteil einstellen

Ihr Mobilteil ist voreingestellt. Sie können die Einstellungen individuell ändern.

Display-Sprache ändern



Sie können sich die Display-Texte in verschiedenen Sprachen anzeigen lassen.

Menü ▶ **Einstellungen** ▶ **Sprache**

Die aktuelle Sprache ist mit  markiert.

 Sprache auswählen und **OK** drücken.

Wenn Sie aus Versehen eine für Sie unverständliche Sprache eingestellt haben:

 ▶  

 Die richtige Sprache auswählen und **OK** drücken.

Display/Screensaver einstellen

Sie können zwischen vier Farbschemen und mehreren Kontraststufen wählen. Zusätzlich können Sie einen Bildschirmschoner einstellen.

Menü ▶ **Einstellungen** ▶ **Display**

Sie haben folgende Möglichkeiten:

Screensaver

Sie können sich im Ruhezustand eine Digitaluhr als Screensaver anzeigen lassen. Sie ersetzt die Anzeige im Ruhezustand. Sie können zwischen **Kein Screensaver** und **Digitaluhr** wählen.

Der Screensaver wird in bestimmten Situationen nicht angezeigt, z. B. während eines Gesprächs oder wenn das Mobilteil abgemeldet ist.

Um wieder das Display im Ruhezustand anzuzeigen, drücken Sie **kurz** die Auflegen-Taste .

Farbschema

Sie können sich die Hintergrundbeleuchtung des Displays in verschiedenen Far-

ben anzeigen lassen. Vier Farbschemen sind verfügbar.

Kontrast

Neun Kontraststufen sind verfügbar.

Automatische Rufannahme ein-/ausschalten

Wenn Sie diese Funktion eingeschaltet haben, nehmen Sie das Mobilteil bei einem Anruf einfach aus der Ladeschale, ohne die Abheben-Taste  drücken zu müssen.

Menü ▶ **Einstellungen** ▶ **Telefonie**
▶ **Automatische Rufannahme**

OK Display-Taste drücken ( = ein).

Freisprech-/Hörerlautstärke ändern



Sie können die Lautstärke für das Freisprechen und die Hörerlautstärke in fünf Stufen einstellen.

Im Ruhezustand:

 ▶ **Gesprächslautstärke**



Hörerlautstärke / Freisprechlautstärke

Auswählen und **OK** drücken.

 Lautstärke einstellen
(z. B. Lautstärke 3 = ).

OK Display-Taste drücken, um die Einstellung zu speichern.

Während eines Gesprächs über den Hörer oder im Freisprech-Modus:

 Steuer-Taste drücken, um das Menü zum Einstellen der jeweiligen Lautstärke direkt aufzurufen. Mit  Hörer- bzw. Freisprechlautstärke einstellen.

Die Einstellung wird nach ca. 3 Sekunden automatisch gespeichert oder Display-Taste **OK** drücken.

Hinweis

Sie können die Gesprächslautstärke auch über das Menü einstellen (→ S. 24).

Klingeltöne ändern

- ◆ **Lautstärke:**
Sie können zwischen fünf Lautstärken (z. B. Lautstärke 3 = ■■■) und dem „Cre-scendo“-Ruf (Lautstärke wird mit jedem Klingelton lauter, Lautstärke 6 = ■■■■) wählen.
- ◆ **Klingeltöne:**
Sie können aus einer Liste vorinstallierter Klingeltöne und Melodien auswählen.

Sie können die Klingeltöne für folgende Funktionen unterschiedlich einstellen:

- ◆ für interne Anrufe
- ◆ für externe Anrufe
- ◆ für den Wecker

Klingeltonlautstärke einstellen

Die Lautstärke ist für alle Arten der Signalisierung gleich.

Im Ruhezustand:

 ► **Klingeltonlautstärke**

 Lautstärke einstellen.

OK Display-Taste drücken, um die Einstellung zu speichern.

Hinweis

Sie können die Klingeltonlautstärke auch über das Menü einstellen (→ S. 24).

Klingeltonmelodie einstellen

Stellen Sie die Klingeltonmelodie für externe Anrufe, interne Anrufe und Wecker getrennt ein.

Für interne Anrufe und den Wecker:

Im Ruhezustand:

 ► **Klingeltöne (Mobilteil)**

Für interne Anrufe / Für Wecker

Auswählen und **OK** drücken.

 Melodie auswählen und **OK** drücken (☑ = ausgewählt).

Für externe Anrufe:

Im Ruhezustand:

 ► **Klingeltöne (Mobilteil)**

Für externe Anrufe

Auswählen und **OK** drücken.

Sie können mit  folgendes auswählen:

Melodien

Klingeltonmelodie wie vorher beschrieben einstellen.

Zeitsteuerung

Sie können einen Zeitraum eingeben, in dem Ihr Telefon bei externen Anrufen nicht klingeln soll, z. B. nachts.

Aktivierung mit **OK** ein- oder ausschalten (☑ = eingeschaltet)

Einstellungen

Klingel aus von: / **Klingel aus bis:**
Uhrzeit jeweils 4-stellig eingeben.

Hinweis

Bei Anrufern, denen Sie im Telefonbuch eine eigene Melodie/Hintergrundfarbe zugewiesen haben (VIP), klingelt Ihr Telefon auch in diesem Zeitraum.

Anonyme Rufe aus

Sie können einstellen, dass Ihr Mobilteil bei Anrufen mit unterdrückter Rufnummernübermittlung nicht klingelt. Der Anruf wird nur im Display signalisiert. Funktion **Anonyme Rufe aus** mit **OK** ein- oder ausschalten (☑ = eingeschaltet).

Hinweis

Sie können die Klingeltonmelodien auch über das Menü einstellen (→ S. 24).

Klingelton aus-/einschalten

Sie können

- ◆ im Ruhezustand oder bei einem Anruf vor dem Abheben den Klingelton auf Dauer ausschalten
- ◆ nur für den aktuellen Anruf den Klingelton ausschalten.

Das Wiedereinschalten während eines Anrufs ist nicht möglich.

Klingelton auf Dauer ausschalten

 Stern-Taste **lang** drücken.

Im Display erscheint das Symbol .

Klingelton wieder einschalten

 Stern-Taste **lang** drücken.

Klingelton für den aktuellen Anruf ausschalten

 **Menü** ▶ **Ruf aus** ▶  **OK**



Hinweistöne/Akkuwarnton ein-/ausschalten

Ihr Mobilteil weist Sie akustisch auf verschiedene Tätigkeiten und Zustände hin. Sie können Sie unabhängig voneinander ein- oder ausschalten:

- ◆ Hinweistöne
 - **Bestätigungston:** am Ende der Eingabe/Einstellung und beim Eintreffen eines neuen Eintrags in der Anrufliste
 - **Fehlerton:** bei Fehleingaben
 - **Tastenklick:** Jeder Tastendruck wird bestätigt.

- ◆ Akkuwarnton

Der Akku muss geladen werden.

 ▶ **Hinweistöne / Akkuwarnton**
Auswählen und mit  **OK** aus- oder einschalten
( = eingeschaltet).

Der **Menü-Endeton** beim Blättern am Ende eines Menüs kann nicht ausgeschaltet werden.

Mobilteil in den Lieferzustand zurücksetzen

Sie können individuelle Einstellungen und Änderungen zurücksetzen.

Folgende Einstellungen sind vom Rücksetzen **nicht** betroffen:

- ◆ die Anmeldung des Mobilteils an der Basis
- ◆ Datum und Uhrzeit
- ◆ Einträge des Telefonbuchs, der Anruflisten

 **Menü** ▶ **Einstellungen** ▶ **System**
▶ **Mobilteil-Reset**

 **OK** Abfrage bestätigen.

Basis einstellen

Die Basis stellen Sie mit einem angemeldeten Mobilteil ein.

Wartemelodie ein-/ ausschalten

Menü ▶ Einstellungen ▶ Telefonie
▶ Wartemelodie

OK drücken, um die Wartemelodie ein- oder auszuschalten (☑ = ein).

Repeater-Unterstützung

Mit einem Repeater können Sie die Reichweite und Empfangsstärke Ihrer Basis vergrößern. Dazu müssen Sie den Repeater-Betrieb aktivieren. Dabei werden Gespräche, die gerade über die Basis geführt werden, abgebrochen.

Voraussetzung: Ein Repeater ist angemeldet.

Menü ▶ Einstellungen ▶ System
▶ Repeaterbetrieb

OK drücken, um den Repeaterbetrieb zu aktivieren oder zu deaktivieren (☑ = aktiviert).

Nach Aktivieren oder Deaktivieren des Repeaters müssen Sie Ihr Mobilteil aus- und wieder einschalten (→ S. 21).

Hinweise

- ◆ Eco-Modus / Eco-Modus+ (→ S. 36) und Repeater-Unterstützung schließen sich gegenseitig aus, d.h. wenn Sie einen Repeater verwenden, können Sie Eco-Modus und Eco-Modus+ nicht nutzen.
- ◆ Die werksseitig aktivierte verschlüsselte Übertragung wird beim Aktivieren des Repeaterbetriebs deaktiviert.

Vor unberechtigtem Zugriff schützen

Sichern Sie die Systemeinstellungen der Basis mit einer nur Ihnen bekannten System-PIN. Die System-PIN müssen Sie u. a. eingeben beim An- und Abmelden eines Mobilteils von der Basis oder beim Zurücksetzen in den Lieferzustand.

System-PIN ändern

Sie können die eingestellte, 4-stellige System-PIN der Basis (Lieferzustand: **0000**) in eine 4-stellige PIN ändern, die nur Sie kennen.

Menü ▶ Einstellungen ▶ System
▶ System-PIN



Aktuelle System-PIN eingeben und **OK** drücken.



Neue System-PIN eingeben und **OK** drücken.

System-PIN zurücksetzen

Sollten Sie die System-PIN vergessen haben, können Sie **mit der Taste an der Basis** die System-PIN auf den ursprünglichen Code **0000** zurücksetzen. **Damit werden auch andere Einstellungen rückgesetzt**, siehe folgenden Abschnitt „Basis in Lieferzustand zurücksetzen“.

Basis in Lieferzustand zurücksetzen

Beim Zurücksetzen werden

- ◆ individuelle Einstellungen zurückgesetzt,
- ◆ alle Listen gelöscht,
- ◆ **Eco-Modus** aus- und **Eco-Modus+** eingeschaltet.

Datum und Uhrzeit bleiben erhalten.

Basis über das Menü zurücksetzen

Beim Zurücksetzen über das Menü

- ◆ bleiben Mobilteile angemeldet,
- ◆ wird die System-PIN nicht zurückgesetzt.

Menü ▶ **Einstellungen** ▶ **System**
▶ **Basis-Reset**

OK Display-Taste drücken.

Basis mit Taste an der Basis zurücksetzen

Beim Zurücksetzen über die Taste an der Basis

- ◆ werden alle **Mobilteile abgemeldet**,
- ◆ wird die System-PIN auf den ursprünglichen Code **0000** zurückgesetzt.

Gehen Sie wie folgt vor:

- ▶ Entfernen Sie das Netzkabel von der Basis.
- ▶ Halten Sie die Anmelde-/Paging-Taste an der Basis (→ S. 2) gedrückt, während Sie gleichzeitig das Netzkabel wieder an die Basis anschließen. Halten Sie die Taste mindestens 5 Sek. gedrückt.

Hinweis

Alle Mobilteile sind abgemeldet und müssen neu angemeldet werden. Alle Einstellungen werden in den Lieferzustand zurückgesetzt.

Basis an Telefonanlage anschließen

Die folgenden Einstellungen sind nur nötig, wenn Ihre Telefonanlage dies erfordert, siehe Bedienungsanleitung der Telefonanlage.

Wahlverfahren und Flash-Zeit

Wahlverfahren ändern

Sie haben folgende Möglichkeiten, das Wahlverfahren einzustellen:

- ◆ Tonwahl (MFV),
- ◆ Impulswahl-Verfahren (IWV).

Menü Hauptmenü öffnen.

* 0 # → 0 5 # → 1 1

Tasten drücken.

 1 **OK** Impulswahl-Verfahren (IWV).

Oder:

 0 **OK** Tonwahl (MFV).

Hinweis

Tonwahl (MFV) ist das moderne, meistverbreitete Wahlverfahren. Impulswahl-Verfahren (IWV) wird nur noch für sehr wenige alte Telefonanlagen benötigt.

Flash-Zeit einstellen

Ihr Telefon ist im Lieferzustand für den Betrieb am Hauptanschluss eingestellt. Für den Betrieb an Telefonanlagen kann es notwendig sein, diesen Wert zu ändern, siehe Bedienungsanleitung Ihrer Telefonanlage.

Menü Hauptmenü öffnen.

* 0 # → 0 5 # → 1 2

Tasten drücken.

 Ziffer für die Flash-Zeit eingeben und **OK** drücken.

0 = 80 ms; 1 = 100 ms; 2 = 120 ms;
3 = 400 ms; 4 = 250 ms; 5 = 300 ms;
6 = 600 ms; 7 = 800 ms

Pausenzeiten einstellen

Pause nach Leitungsbelegung ändern

Sie können die Länge der Pause einstellen, die zwischen dem Drücken der Abheben-Taste  und Senden der Nummer eingefügt wird.

Menü Hauptmenü öffnen.

* 0 # → 0 5 # → 1 9

Tasten drücken.



Ziffer für die Pausenlänge eingeben (1 = 1 Sek.; 2 = 3 Sek.; 3 = 7 Sek.) und **OK** drücken.

Pause nach R-Taste ändern

Sie können die Länge der Pause ändern, wenn Ihre Telefonanlage dies erfordert (s. Bedienungsanleitung der Telefonanlage).

Menü Hauptmenü öffnen.

* 0 # → 0 5 # → 1 4

Tasten drücken.



Ziffer für die Pausenlänge eingeben (1 = 800 ms; 2 = 1600 ms; 3 = 3200 ms) und **OK** drücken.

Zeitweise auf Tonwahl (MFV) umschalten

Sollte Ihre Telefonanlage noch mit Impulswahl (IWV) arbeiten, das Tonwahl-Verfahren aber für eine Verbindung erforderlich sein (z. B. zum Anhören des Netz-Anrufbeantworters), müssen Sie für das Gespräch auf Tonwahl umstellen.

Voraussetzung: Sie führen gerade ein Gespräch oder haben bereits eine externe Nummer gewählt.

* 0 Stern-Taste drücken.

Nach Auflegen ist automatisch wieder Impulswahl eingeschaltet.

Garantie/Wartung/Reparatur/Zulassung

Garantie

Die Garantiezeit beträgt 2 Jahre ab Verkaufsdatum. Für eine Garantiereparatur muss die ausgefüllte und von der Verkaufsstelle abgestempelte Garantiekarte dem defekten Gerät beigelegt werden. Von der Garantie ausgenommen sind Schäden aufgrund von unsachgemäßem Gebrauch, Verschleiss oder Eingriffen Dritter. Die Garantie umfasst keine Verbrauchsmaterialien und Mängel, die den Wert oder die Gebrauchstauglichkeit nur unerheblich beeinträchtigen. Wenden Sie sich im Fehlerfall bitte an die Verkaufsstelle.

Reparatur/Wartung

Mietgeräte

Falls Ihr Telefon nicht ordnungsgemäss funktioniert, benachrichtigen Sie den Störungsdienst (Telefonnummer 0800 800 800).

Die Reparatur* und der Störungsgang sind gratis.

Gekaufte Apparate

Die Reparaturleistungen werden innerhalb der Garantiezeit gemäss den Bestimmungen des Garantiescheines gratis ausgeführt. Bei einer notwendigen Reparatur muss der Apparat zur Verkaufsstelle zurückgebracht werden.

Wird der Störungsdienst (auch während der Garantiezeit*) aufgeboden, wird der Störungsgang verrechnet (Wegpauschale sowie die Zeitaufwendungen). Ausserhalb der Garantiezeit werden die Reperaturkosten zusätzlich belastet.

Hilfe

Haben Sie allgemeine Fragen über z. B. Produkte, Dienstleistungen usw. so wenden Sie sich bitte an Ihre Swisscom-Auskunftsstelle (Gratis-Nummer 0800 800 800).

* ausgenommen sind Schäden an Verschleiss-teilen (Kabel, Beschriftungsschilder, Akku usw.) und durch unsachgemässe Behandlung (Fallschäden, eingedrungene Flüssigkeiten usw.).

Störung und Selbsthilfe bei der Fehlersuche

Nicht bei jeder Störung muss es sich um einen Defekt an Ihrem Telefon handeln. Unter Umständen genügt es, wenn Sie die Stromversorgung der Feststation kurz unterbrechen (Netzgerät aus-/einstecken) oder die Akkuzellen des Handgerätes entfernen und wieder einlegen. Die folgenden Hinweise sollen Ihnen bei spezifischen Fehlern helfen.

Wichtig: Probleme oder Störungen können ggf. nur behoben werden, wenn Sie den kompletten Apparat (Feststation, Handgerät sowie Anschlusskabel) in die Verkaufsstelle mitbringen.

Das Display zeigt nichts an.

1. Mobilteil ist nicht eingeschaltet.
 - › Auflegen-Taste  lang drücken.
2. Der Akku ist leer.
 - › Akku laden bzw. austauschen (→ S. 12).

Im Display blinkt "Basis".

1. Mobilteil ist außerhalb der Reichweite der Basis.
 - › Abstand Mobilteil/Basis verringern.
2. Reichweite der Basis hat sich verringert, weil der Eco-Modus eingeschaltet ist.
 - › Eco-Modus ausschalten (→ S. 36) oder Abstand Mobilteil/Basis verringern.
3. Basis ist nicht eingeschaltet.
 - › Steckernetzgerät der Basis kontrollieren (→ S. 10).
4. Mobilteil ist noch nicht an der Basis angemeldet bzw. wurde abgemeldet.
 - › Mobilteil anmelden (→ S. 37).

Das Mobilteil klingelt nicht.

1. Klingelton ist ausgeschaltet.
 - › Klingelton einschalten (→ S. 42).
2. Telefon klingelt nur, wenn die Rufnummer übertragen wird.
 - › Klingelton für anonyme Anrufe einschalten (→ S. 41).

Sie hören keinen Klingel-/Wählton vom Festnetz.

Es wurde nicht das mitgelieferte Telefonkabel verwendet bzw. dieses durch ein neues Kabel mit falscher Steckerbelegung ersetzt.

- › Bitte immer das mitgelieferte Telefonkabel verwenden bzw. beim Kauf im Fachhandel auf die richtige Steckerbelegung achten (→ S. 49).

Datum/Uhrzeit werden mit jedem ankommenden Anruf falsch eingestellt.

Datum und Uhrzeit werden während einer Rufnummernanzeige z. B. durch Ihren Netzbetreiber, durch einen Router oder Telefonanlagen mitgesendet. Diese Daten können falsch sein.

- › Datum/Uhrzeit z. B. am Router oder der Telefonanlage korrekt einstellen.
- › Datum/Uhrzeit nicht automatisch übernehmen → S. 16.

Die Verbindung bricht immer nach ca. 30 Sekunden ab.

Repeater wurde aktiviert oder deaktiviert (→ S. 43).

- › Mobilteil aus- und wieder einschalten (→ S. 21).

Fehlerton nach System-PIN Abfrage.

Die von Ihnen eingegebene System-PIN ist falsch.

- › System-PIN auf 0000 zurücksetzen (→ S. 43).

System-PIN vergessen.

- › System-PIN auf 0000 zurücksetzen (→ S. 43).

Ihr Gesprächspartner hört Sie nicht.

Sie haben während eines Gesprächs die Stumm-schalte-Taste  gedrückt. Das Mobilteil ist „stumm geschaltet“.

- › Mikrofon wieder einschalten (→ S. 28).

Die Nummer des Anrufers wird trotz CLIP nicht angezeigt.

Nummernübermittlung funktioniert nicht.

- › **Anrufer** sollte die Nummernübermittlung (CLIP) beim Netzanbieter freischalten lassen.

Hinweise zur Rufnummernanzeige beachten → S. 27.

Sie hören bei der Eingabe einen Fehlerton.

Aktion ist fehlgeschlagen/Eingabe ist fehlerhaft.

- › Vorgang wiederholen.
Beachten Sie dabei das Display und lesen Sie ggf. in der Bedienungsanleitung nach.

Sie können den Netz-Anrufbeantworter nicht anhören.

Ihre Telefonanlage ist auf Impulswahl eingestellt.

- › Telefonanlage auf Tonwahl umstellen.

Haftungsausschluss

Einige Displays können Pixel (Bildpunkte) enthalten, die aktiviert oder deaktiviert bleiben.

Dies ist normal und kein Anzeichen für eine Fehlfunktion.

Zulassung

Dieses Gerät ist vorgesehen für den analogen Telefonanschluss im Schweizer Netz.

Länderspezifische Besonderheiten sind berücksichtigt.

Bei Rückfragen wegen der Unterschiede in den öffentlichen Telefonnetzen wenden Sie sich bitte an Ihren Fachhändler bzw. Netzbetreiber.

Hiermit erklärt die Swisscom, dass dieses Gerät den grundlegenden Anforderungen und anderen relevanten Bestimmungen der Richtlinie 1999/5/EC entspricht

CE 0682

Die Konformitätserklärung ist auf folgender Webseite abrufbar:

www.swisscom.ch

unter der Rubrik „Online Shop“, Telefone, Konformitätserklärungen.

Anhang

Pflege

Wischen Sie das Gerät mit einem **feuchten Tuch** oder einem **Antistattuch** ab. Benutzen Sie keine Lösungsmittel und kein Microfasertuch.

Verwenden Sie **nie** ein trockenes Tuch. Es besteht die Gefahr der statischen Aufladung.

Kontakt mit Flüssigkeit

Falls das Mobilteil mit Flüssigkeit in Kontakt gekommen ist:

1. **Das Mobilteil ausschalten und sofort die Akkus entnehmen.**
2. Die Flüssigkeit aus dem Mobilteil abtropfen lassen.
3. Alle Teile trocken tupfen und das Mobilteil anschließend **mindestens 72 Stunden** mit geöffnetem Akkufach und mit der Tastatur nach unten an einem trockenen, warmen Ort lagern (**nicht**: Mikrowelle, Backofen o. Ä.).
4. **Das Mobilteil erst in trockenem Zustand wieder einschalten.**

Nach vollständigem Austrocknen ist in vielen Fällen die Inbetriebnahme wieder möglich.

Technische Daten

Akkus

Technologie:

Nickel-Metall-Hydrid (NiMH)

Größe: AAA (Micro, HR03)

Spannung: 1,2 V

Kapazität: 550 - 1000 mAh

Das Gerät wird mit zwei zugelassenen Akkus ausgeliefert.

Betriebszeiten/Ladezeiten des Mobilteils

Dieses Gerät kann Akkus bis zu einer Kapazität von 1000 mAh laden. Die Verwendung von speziellen Hochleistungsakkus oder von Akkus mit höheren Kapazitäten ist für Schnurlostelefone nicht sinnvoll.

Die Betriebszeit Ihres Gerätes ist von Akkukapazität, Alter der Akkus und Benutzerverhalten abhängig. (Bereitschaftszeit/ Gesprächszeit/Betriebszeit sind Maximalangaben, Ladezeiten sind typische Werte).

	Kapazität (mAh) ca.			
	550	700	800	1000
Bereitschaftszeit (Stunden)	220	255	290	360
Gesprächszeit (Stunden)	20	23	27	33
Betriebszeit bei 1,5 Std. Gespräch pro Tag (Stunden)				
- ohne Eco-Modus+	135	155	180	225
- mit Eco-Modus+	95	110	130	155
Ladezeit in Basis (Stunden)	6	7	8	10
Ladezeit in Ladeschale (Stunden)	5,5	6,5	7	9

Leistungsaufnahme der Basis

Im Bereitschaftszustand *	ca. 0,7 W
Im Bereitschaftszustand der Basis **	< 0,4 W
Während des Gesprächs	ca. 0,5 W

* geladenes Mobilteil liegt in der Basis

** Mobilteil außerhalb der Basis

Allgemeine technische Daten

DECT-Standard	wird unterstützt
GAP-Standard	wird unterstützt
Kanalzahl	60 Duplexkanäle
Funkfrequenzbereich	1880–1900 MHz
Duplexverfahren	Zeitmultiplex, 10 ms Rahmenlänge
Wiederholffrequenz des Sendepulses	100 Hz
Länge des Sendepulses	370 µs
Kanalraaster	1728 kHz
Bitrate	1152 kbit/s
Modulation	GFSK
Sprachcodierung	32 kbit/s
Sendeleistung	10 mW mittlere Leistung pro Kanal, 250 mW Pulsleistung
Reichweite	bis zu 250 m im Freien, bis zu 40 m in Gebäuden
Stromversorgung Basis	230 V ~/50 Hz
Umgebungsbedingungen im Betrieb	+5 °C bis +45 °C; 20 % bis 75 % relative Luftfeuchtigkeit
Wahlverfahren	MFV (Tonwahl)/IWV (Impulswahl)

Steckerbelegung des Telefonsteckers

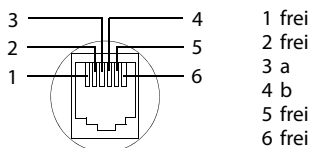

Text schreiben und bearbeiten

Beim Erstellen eines Textes gelten folgende Regeln:

- ◆ Jeder Taste zwischen und sowie und sind mehrere Buchstaben und Zeichen zugeordnet.
- ◆ Die Schreibmarke (Cursor) wird mit gesteuert.
- ◆ Zeichen werden an der Schreibmarke eingefügt.
- ◆ Display-Taste **Lösch.** drücken, um das **Zeichen** links von der Schreibmarke zu löschen.
- ◆ Bei Einträgen ins Telefonbuch wird der erste Buchstabe des Namens automatisch groß geschrieben, es folgen kleine Buchstaben.

Groß-, Klein- oder Ziffernschreibung einstellen

Den Modus für die Texteingabe wechseln Sie durch wiederholtes Drücken der Raute-Taste .

123	Ziffernschreibung
Abc	Großschreibung *
abc	Kleinschreibung

* 1. Buchstabe großgeschrieben, alle weiteren klein

Der aktive Modus wird beim Umschalten des Modus links unten im Display angezeigt.

Namen schreiben

- ▶ Geben Sie die einzelnen Buchstaben/Zeichen durch Drücken der entsprechenden Taste ein.

Die der Taste zugeordneten Zeichen werden in einer Auswahlzeile links unten im Display angezeigt. Das ausgewählte Zeichen ist hervorgehoben.

- ▶ Drücken Sie die Taste mehrmals **kurz** hintereinander, um zum gewünschten Buchstaben/Zeichen zu springen.

Standardschrift

	1x	2x	3x	4x	5x	6x	7x	8x	9x	10x	11x	12x	13x	14x	15x	16x
	1	€	£	\$	¥	¤										
	a	b	c	2	ä	á	à	â	ã	ç						
	d	e	f	3	ë	é	è	ê								
	g	h	i	4	ï	í	ì	î								
	j	k	l	5												
	m	n	o	6	ö	ñ	ó	ò	ô	õ						
	p	q	r	7	ß											
	t	u	v	8	ü	ú	ù	û								
	w	x	y	9	ÿ	ý	æ	ø	å							
		.	?	!	←	0	+	-	:	;	"	'	;	_		
	*	/	()	<	=	>	%								
		#	@	\	&	§										

- 1) Leerzeichen
- 2) Zeilenschaltung

Zubehör

Mobilteile

Erweitern Sie Ihr Gerät zu einer schnurlosen Telefonanlage:

Mobilteil Aton CL112/CLT112 mit Ladestation

- ◆ Hören, für wen es klingelt mit VIP-Klingeltönen
- ◆ Hochwertige Tastatur mit Beleuchtung
- ◆ 1,7'' CSTN-Farb-Display
- ◆ Telefonbuch für 250 Einträge
- ◆ Gesprächs-/Bereitschaftszeit bis zu 20 h/300 h, Standard-Akkus
- ◆ Komfort-Freisprechen
- ◆ Screensaver (Digitaluhr oder Bild)
- ◆ ECO-DECT
- ◆ Wecker
- ◆ Ruhe vor „anonymen“ Anrufen



Gigaset-Mobilteil SL400H mit Ladestation

- ◆ Echtmetall-Rahmen und Tastatur
- ◆ Hochwertige Tastaturbeleuchtung
- ◆ 1,8'' TFT-Farb-Display
- ◆ Bluetooth und Mini-USB
- ◆ Adressbuch für 500 Visitenkarten
- ◆ Gesprächs-/Bereitschaftszeit bis zu 14 h/230 h
- ◆ Großschrift für Anruflisten und Adressbuch
- ◆ Komfort-Freisprechen mit 4 einstellbaren Freisprech-Profilen
- ◆ Picture-Clip, Dia-Show und Screensaver (Analog- und Digitaluhr)
- ◆ Vibrationsalarm, Download von Klingelmelodien
- ◆ ECO-DECT
- ◆ Wecker
- ◆ Kalender mit Terminplaner
- ◆ Nachtmodus mit zeitgesteuerter Klingelton-Abschaltung
- ◆ Ruhe vor „anonymen“ Anrufen
- ◆ Babyalarm (Babyphone)
- ◆ Direktruf



Mobilteil Aton CL315/CLT315 mit Ladestation

- ◆ Komfort-Freisprechen in bester Qualität
- ◆ Hochwertig beleuchtete Echtmetall-Tastatur
- ◆ Seitentaste für einfache Lautstärkenregelung
- ◆ 1,8'' TFT-Farb-Display
- ◆ Bluetooth und Mini-USB
- ◆ Adressbuch für 500 Visitenkarten
- ◆ Gesprächs-/Bereitschaftszeit bis zu 13 h/180 h, Standard-Akkus
- ◆ Großschrift für Anruflisten und Adressbuch
- ◆ Picture-Clip, Screensaver (Analog- und Digitaluhr)
- ◆ Download von Klingelmelodien
- ◆ ECO-DECT
- ◆ Wecker
- ◆ Kalender mit Terminplaner
- ◆ Nachtmodus mit zeitgesteuerter Klingelton-Abschaltung
- ◆ Ruhe vor „anonymen“ Anrufen
- ◆ Babyalarm (Babyphone)
- ◆ Direktruf



Gigaset-Mobilteil C610H mit Ladestation

- ◆ Der Familienmanager mit Babyalarm, Geburtstagserinnerung
- ◆ Hören, für wen es klingelt mit 6 VIP-Gruppen
- ◆ Hochwertige Tastatur mit Beleuchtung
- ◆ 1,8'' TFT-Farb-Display
- ◆ Adressbuch für 150 Visitenkarten
- ◆ Gesprächs-/Bereitschaftszeit bis zu 12 h/180 h, Standard-Akkus
- ◆ Großschrift für Anruflisten und Adressbuch
- ◆ Komfort-Freisprechen
- ◆ Screensaver (Digitaluhr)
- ◆ ECO-DECT
- ◆ Wecker
- ◆ Nachtmodus mit zeitgesteuerter Klingelton-Abschaltung
- ◆ Ruhe vor „anonymen“ Anrufen
- ◆ Babyalarm (Babyphone)
- ◆ Direktruf



Gigaset-Mobilteil SL78H mit Ladestation

- ◆ Echtmetall-Rahmen
- ◆ Moderne Tastatur mit hochwertiger Beleuchtung
- ◆ 2,2'' TFT-Farb-Display in QVGA-Auflösung
- ◆ Bluetooth und Mini-USB
- ◆ Adressbuch für 500 Visitenkarten
- ◆ Gesprächs-/Bereitschaftszeit bis zu 14 h/200 h
- ◆ Komfort-Freisprechen
- ◆ Picture-Clip, Dia-Show und Screensaver (Analog- und Digitaluhr)
- ◆ Download von Klingelmelodien
- ◆ ECO-DECT
- ◆ Wecker
- ◆ Kalender mit Terminplaner
- ◆ Nachtmodus mit zeitgesteuerter Klingelton-Abschaltung
- ◆ Babyalarm (Babyphone)



L410 Freisprech-Clip für schnurlose Telefone mit Ladestation

- ◆ Absolute Bewegungsfreiheit beim Telefonieren
- ◆ Praktische Clipbefestigung
- ◆ Freisprechen in perfekter Klang-Qualität
- ◆ Gewicht ca. 30 g
- ◆ ECO-DECT
- ◆ Lautstärkeregelung in 5 Stufen
- ◆ Statusanzeige über LED
- ◆ Gesprächs-/Bereitschaftszeit bis zu 5 h/120 h
- ◆ Reichweiten in Gebäuden bis zu 40 m, im freien Gelände bis zu 250 m



RTX 4002 Repeater

Mit dem Repeater können Sie die Empfangsreichweite Ihres Mobilteils zur Basis vergrößern.

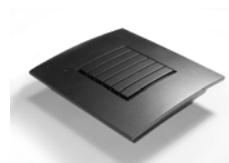

Alle Zubehörteile und Akkus können Sie über den Fachhandel oder unter www.swisscom.ch/onlineshop bestellen.

Verwenden Sie nur Originalzubehör. So vermeiden Sie mögliche Gesundheits- und Sachschäden und stellen sicher, dass alle relevanten Bestimmungen eingehalten werden.

Wandmontage der Basis

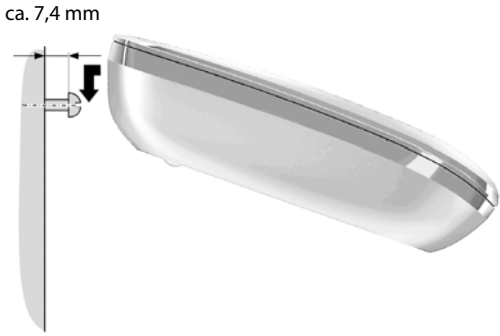
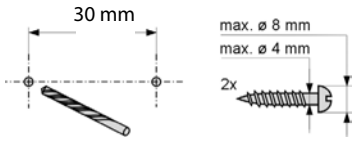

Wandmontage der Ladeschale

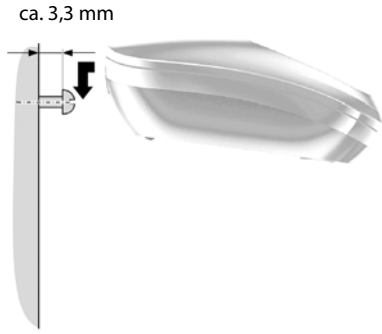
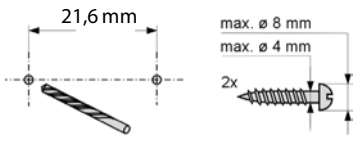

Stichwortverzeichnis

A

Abheben-Taste	2, 26
Abmelden (Mobilteil)	38
Akku	
Anzeige	2, 3
einlegen	12
laden	2, 3
Symbol	2, 3
Ton	42
Ändern	
Display-Sprache	14, 40
Freisprechlautstärke	40
Hörerlautstärke	40
Klingelton	41
Namen eines Mobilteils	39
Pausenzeiten	45
System-PIN	43
Wahlverfahren	45
Anklopfen	
internes Gespräch	39
Anmelden (Mobilteil)	37
Anruf annehmen	26
Anrufen	
extern	26
intern	38
Anruflisten	34
Anschließen, Basis an Telefonanlage ...	45
Anzeige	
Netz-Anrufbeantworter Meldung	35
Nummer (CLI/CLIP)	26
Auflegen-Taste	2, 26
Aufstellen, Basis	10
Ausschalten	
intern zuschalten	39
Mobilteil	21
Rufannahme	40
Tastensperre	21
Automatische	
Netzanbietervorwahl	29
Rufannahme	26, 40

B

Basis	
anschließen	10
anschließen an Telefonanlage	45
aufstellen	10
einstellen	43
in Lieferzustand zurücksetzen	44
System-PIN	43
Beenden, Gespräch	26
Bestätigungston	42
Bildschirmschoner s. Screensaver	
Blinken der Nachrichten-Taste aus- /ein-	
schalten	33

C

Call-by-Call	29
CLI, CLIP	26
Customer Care	46

D

Datum einstellen	15, 24
Digitaluhr	40
Display	
Display-Sprache ändern	14, 40
einstellen	40
Farbschema	40
im Ruhezustand	17, 20
Kontrast	40
Screensaver	40
Display-Tasten	2, 4

E

ECO DECT	36
Eco-Modus	36
Eco-Modus+	36
Ein-/Aus-Taste	2
Einschalten	
intern zuschalten	39
Mobilteil	21
Rufannahme	40
Tastensperre	21
Eintrag	
aus Telefonb. auswählen	30
speichern (Netz-Anrufbeantworter) ..	35
speichern, ändern (Preselection)	29
Empfangsverstärker s. Repeater	
Entgangener Anruf	34

Stichwortverzeichnis

F	
Falscheingaben (Korrektur)	19
Farbschema	40
Fehlerbehebung	47
Fehlerton	42
Flash-Zeit	45
Fragen und Antworten	47
Freisprechen	28
G	
Gespräch	
beenden	26
extern	26
intern	38
Teilnehmer zuschalten	39
weitergeben (verbinden)	38, 39
Gesprächsdauer	26
H	
Hörerlautstärke	40
Hörgeräte	7
I	
Impulswahl-Verfahren	45
In Betrieb nehmen	
Mobilteil	12
Intern	
telefonieren	38
zuschalten	39
Internes Gespräch	38
anklopfen	39
IWV (Impulswahl-Verfahren)	45
K	
Klingelton	
ändern	41
Lautstärke einstellen	41
Melodie einstellen	41
Kontrast	40
Korrektur von Falscheingaben	19
Kundenservice	46
Kurzwahl	30, 31
L	
Ladezustandsanzeige	2, 3
Lautstärke	
Freisprechlautstärke Mobilteil	40
Hörer	40
Klingelton	41
Lautsprecher	40
Leistungsaufnahme	49
Liste	
Anruflisten	34
entgangene Anrufe	34
Mobilteile	19
Netz-Anrufbeantworter	33
Löschen	
Zeichen	19
Löschtaste	4
M	
Manuelle Wahlwiederholung	32
Medizinische Geräte	7
Meldung des Netz-Anrufs ansehen	35
Melodie einstellen (Klingelton)	41
Menü	
Endeton	42
Führung	20
Übersicht	24
Mikrofon	2
Mobilteil	
abmelden	38, 44
anmelden	37
Display-Sprache	14, 40
ein-/ausschalten	21
einstellen	40
Freisprechlautstärke	40
Gespräch weitergeben	38
Hörerlautstärke	40
in Betrieb nehmen	12
in Lieferzustand zurücksetzen	42
Kontakt mit Flüssigkeit	48
Liste	19
mehrere nutzen	37
Namen ändern	39
Paging	38
Ruhezustand	20
stumm schalten	28
suchen	38

N

Nachrichten	
Taste	2
Nachrichten-Taste	
Blinken aus-/einschalten	33
Listen aufrufen	33
Nachtmodus s. Zeitsteuerung	
Name eines Mobilteils	39
Netzanbietervorwahl, automatische	29
Netz-Anrufbeantworter	35
Nummer	
des Anrufers anzeigen (CLIP)	26
des Netz-Anrufb. eintragen	35
Eingabe mit Telefonbuch	32
im Telefonbuch speichern	30
ins Telefonbuch übernehmen	32

P

Paging	38
Pause	
nach Leitungsbelegung	45
nach R-Taste	45
Pflege des Telefons	48
PIN ändern	
System-PIN	43
Preselection	29

Q

Quittungstöne	42
---------------------	----

R

Raute-Taste	2, 21
Reichweite	10
Reihenfolge im Telefonbuch	30
Repeater	43
R-Taste	2, 45
Ruf von Unbekannt	27
Rufannahme	40
Rufnummernanzeige, Hinweise	27
Rufnummernübermittlung	26
Ruhezustand (Display)	17, 20
Ruhezustand, zurückkehren in den	20

S

Sammelruf	38
Schlummermodus	37
Schnellwahl	
Netz-Anrufbeantworter	35
Screensaver	40
Senden	
Telefonbucheintrag an Mobilteil.	31
Sonderfunktionen	45
Sound s. Klingelton	
Sperrung	
Tastensperre ein-/ausschalten	21
Sprache, Display	14, 40
Steckerbelegung	49
Steckernetzgerät	7
Stern-Taste	2
Steuer-Taste	2, 19
Stumm schalten des Mobilteils	28
Suchen im Telefonbuch	30
Suchen, Mobilteil	38
Symbol	
bei neuen Nachrichten	33
Klingelton	42
Tastensperre	21
Wecker	37
Systemeinstellungen	43
System-PIN ändern	43

T

Taste 1 (Schnellwahl)	2
Tasten	
Abheben-Taste	2, 26
Auflegen-Taste	2, 26
Display-Tasten	2, 4
Ein-/Aus-Taste	2
Kurzwahl	31
Lösch-Taste	4
Nachrichten-Taste	2
Raute-Taste	2, 21
R-Taste	2
Schnellwahl	2
Stern-Taste	2
Steuer-Taste	2, 19
Telefonbuch-Eintrag zuordnen	31

Stichwortverzeichnis

Tastensperre	21
Technische Daten	48
Telefon vor Zugriff schützen	43
Telefonanlage	
auf Tonwahl umschalten	45
Basis anschließen	45
Flash-Zeit einstellen	45
Pausenzeiten	45
Wahlverfahren einstellen	45
Telefonbuch	30
bei Nummerneingabe nutzen	32
Eintrag speichern	30
Eintrag/Liste senden an Mobilteil	31
Einträge verwalten	31
erste Nummer speichern	30
Nummer aus Text übernehmen	32
öffnen	19
Reihenfolge der Einträge	30
Telefonieren	
Anruf annehmen	26
extern	26
intern	38
Telefonstecker, Steckerbelegung	49
Text schreiben und bearbeiten	50
Tonwahl	45

U

Uhrzeit einstellen	15, 24
Unbekannt	27

V

Verpackungsinhalt	9
-------------------------	---

W

Wählen	
mit Kurzwahl	31
mit Telefonbuch	30
Wahlverfahren	45
Wahlwiederholung	32
Wartemelodie	43
Wecker	37
Weckzeit einstellen	37

Z

Zeichensatz	50
Zeitsteuerung (Nachtmodus)	41
Zubehör	51
Zugriffschutz	43
Zulassung	48
Zuschalten zu einem Gespräch	39

